



TENT-TECHNOLOGY

KOMPETENZ & ERFAHRUNG SEIT 1980

AUSGABE 2021



MIT ALLEN
**HIGH
LIGHTS
2021**



www.reimo.com





INHALTSVERZEICHNIS

ZELTE FÜR WOHNWAGEN 9

Wohnwagen-Sonnendach/Sonnensegel	10 – 13
Vorzelte für Wohnwagen Adria Action	14 – 15
Aufblasbare Wohnwagen Teilzelte	16 – 20
Wohnwagen-Winter-/Ganzjahreszelte	21 – 22
Schutzdächer/Bodenschürzen	23

ZELTE FÜR CAMPINGBUSSE UND REISEMOBILE 25

Reisemobil-Vorzeltanbindung Multirail/Markise für VW Busse	26 – 27
Markisenvorzelte und Zubehör	28 – 31
Sonnensegel Bus- & Vans	32 – 37
Heckzelte für Toyota Hiace/Minicamper & VW	38 – 39
Heckzelte Busse und Vans	40 – 47
Zeltbeleuchtung	48
Vorzelte VW Caddy u. Minicamper	49
Campingbus-Vorzelte / Campingbus-Luft-Vorzelte	50 – 59
Reisemobil-Vorzelte	60 – 65
Duschzelte/Gerätezelte	66
Campingzelte	67 – 70
Pavillons	71 – 73
Windschutz/Sichtschutz	74 – 75
Vorzelt-Zubehör /Zeltbefestigung	76 – 78
Markisen-/Vorzeltteppiche	79 – 82
Allzweckplanen	83
Bodenfliesen/Zubehör	83



Kompetenz und Individualität mehr als 25 Jahre Busvorzelt Erfahrung

Liebe Campingfreunde!

Die Marke Tent Technology wurde seinerzeit gegründet, um den hohen Anforderungen an Campingbus- und Wohnwagenvorzelte gerecht zu werden.

Während viele günstige Anbieter auch einfache Materialien einsetzen, sind die meisten Reimo Tent Technology Vorzelte aus hochwertigem Ribstop Polyester gefertigt und werden meist in Werken hergestellt, die auch für ihre hochwertige Qualität bei der Produktion bekannt sind. Auch hier sorgt die eigene Entwicklungsabteilung von Reimo, unterstützt durch echte Camper und

Produkttester, für besondere Lösungen mit tollen Ideen!

Besonderes Know-how hat Reimo bei Buszelten und Heckzelten für Campingbusse. Einige Modelle werden bereits seit 15 Jahren produziert und immer weiter verbessert. Das bedeutet für Sie: Deutsches Design, hohe Qualitätsansprüche nach deutschem Standard und günstige sowie faire Preise durch den Direktbezug ab Werk. Die langjährige Weiterentwicklung von Busvorzelten, Wohnmobil-Vorzelten und Wohnwagen-Vorzelten gibt Ihnen die Sicherheit, ein ausge-

reiftes Produkt aus dem Hause Reimo zu erhalten.

Auch die neueste Entwicklung der Zelte – die Luftzelte werden unter der Marke Tent Technology produziert und angeboten.

Sie bieten einen schnellen und einfachen Aufbau und vor allem Gewichtersparnis. Und die Luftschläuche sowie die Ummantelung sind sehr haltbar und halten auch harter Beanspruchung problemlos stand.

Hohe Qualität zu fairen Preisen

EINFÜHRUNG



MATERIAL

Die meisten Reimo Tent Technology Vorzelte werden aus hochwertigem Ribstop Polyester gefertigt und werden meist in Werken hergestellt, die auch für ihre hochwertige Qualität bei der Produktion bekannt sind..

Eine zusätzliche Beschichtung sorgt für den nötigen UV-Schutz, ebenso sind alle Zelte schwer entflammbar.

Die Wasserdichtigkeit liegt bei einer Wassersäule von 2.000 bis 3.000 mm.



LIEFERUMFANG

Alle Tent Technology Zelte werden mit Heringen, Abspannmaterial und Gestänge/Luftschläuche geliefert. Praktisch verpackt in einer Tragetasche. Bei allen Luftzelten ist eine Doppelhubluftpumpe dabei.

Zusätzlicher Lieferumfang wie Zeltboden oder Klemmstab wird beim jeweiligen Artikel separat erwähnt.



BESONDERHEITEN

Immer mehr Bedeutung bei Vorzelten bekommen die aufblasbaren Zelte. Ein aufblasbares Zelt ist in kürzester Zeit aufgebaut und einsatzbereit. Das umständliche Hantieren mit den Zeltstangen entfällt. Einfach mit einer Luftpumpe 7 psi Druck aufblasen und schon steht das Zelt stabil und zuverlässig.

Das Vorzelt dann an der Dachreling oder Kederleiste befestigen, ein paar Sturmleinen spannen und mit den Abspanngurten und Heringen sturmsicher verankern.

Überzeugend sind auch die wasser- und reißfesten Materialien. Sowohl Schläuche als auch Ummantelung halten auch harter Beanspruchung problemlos stand.

BEFESTIGUNG AM FAHRZEUG



Fahrzeuge mit Multirail oder Regenrinne
Die ideale Befestigung erfolgt mittels Multirail. Sie können sich hier entscheiden, ob Sie das Vorzelt mit einer Klemmstange/Schleusenstab oder mit Kederprofil befestigen. Der Schleusenstab wird in den Tunnel des Zeltes geschoben und dann mit Klemmschellen an der Multirail oder einer anderen geeigneten Regenrinne fixiert. Es können Kederprofile von 5,8 mm bis 8 mm Durchmesser in die Multirail eingezogen werden.



Die praktischste Lösung ist die Befestigung des Vorzelts am Fahrzeug mit Hilfe einer **Doppelkederstange**. Durch die Kederleiste sowie das Kederprofil kann das Vorzelt stehen bleiben, wenn das Fahrzeug weggefahren wird.



Nachrüstung von Regenrinnen

Zur Befestigung von Bus-Vorzelten und Sonnenvordächern an Fahrzeugen ohne Regenrinne bietet die Universal Kombi Regenrinne Schutz vor ablaufendem Regenwasser und nimmt den Keder des Vorzeltes oder des Sonnendaches im Kederprofil auf.

Universal Kombi Regenrinne
2,90 m Art.-Nr. 90113
3,25 m Art.-Nr. 90114

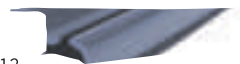

Fahrzeuge ohne Regenrinne

Befestigung von Vorzelten per Klemmstange/Schleusenstab. Um eine Klemmstange auch ohne Regenrinne am Fahrzeug zu befestigen, bieten sich Klappsauger an. Mit 2 Klappsaugern können Sie eine Klemmstange auf dem Dach befestigen, indem Sie die Stange in den Klappsauger festklemmen.

Für den Klappsauger brauchen Sie eine saubere, ebene und trockene Dachfläche, die Befestigung erfolgt ohne Bohren.



Klappsauger Art.-Nr. 93646



Befestigung mit Schlaufen oder Abspannleinen

Für die schraubenlose Befestigung von Sonnensegeln, Vordächern und Vorzelten mit angenähter Schlaufe oder Klemmschlaufe empfiehlt sich der Klappsauger. Für den Klappsauger brauchen Sie eine saubere, ebene und trockene Dachfläche. Durch Umlegen des Hebels wird ein sehr starkes Vakuum erzeugt.

Klappsauger
Art.-Nr. 936471



Befestigung von Vorzelten per Magnet-Adapter

Der Magnetadapter bietet eine noch schnellere Möglichkeit der Anbindung an das Fahrzeugdach. Er haftet auf ebenen Fahrzeugdächern und wird mit Keder und Verbindern mit dem Zelt verbunden. Achtung: Ein Magnetadapter hält nicht an GFK Hoch- oder Schlafdächern!



Magnetadapter Art.-Nr. 904490 S. 69

Campingzelt Know How

Die Zelthaut: Kunstfaser oder Baumwolle?

Für Reisezelte haben sich heute fast ausschließlich moderne Kunstfasergewebe wegen ihrer hervorragenden Wasserdichtigkeit und Stabilität bei geringem Gewicht und Packmaß durchgesetzt. Ihr Nachteil ist die geringere Atmungsaktivität (Ausnahme Acrylgewebe) und die schlechtere Lichtbeständigkeit, die aber bei der üblichen Verwendung als Urlaubszelt wenig ins Gewicht fällt. Zur Erhöhung der Lichtechtheit können die Gewebe mit einer UV-Schutzbeschichtung versehen werden.

Nylon-Taffeta (Polyamid)

Extrem leichtes und stabiles Gewebe. (Taffeta = englische Bezeichnung für Taft = Gewebe aus Chemiefäden). Die Qualitätsangabe erfolgt in Faden per Quadrat-Inch (190T=190 threads/Faden per square inch), 190T/70D bezeichnet zusätzlich die Faserstärke von 70D. (D = Denier, Maß der Fadenstärke bei Chemiefasern). Nylon ist sehr leicht (oft nur 78 g/m²). Es wird durch spezielle Beschichtung noch wasserfester.

Nylon PU-beschichtet

(polyurethan coating). Polyurethan umhüllt die Faser und verhindert, das Wasser in das Gewebe eindringt. Polyamid mit Aluminium-Beschichtung verbessert die Reflexion der Sonnenstrahlen. Je nach Beschichtung reicht die Wassersäule von 400 bis 10.000 mm. Nachteil: In der Sonne zieht sich Nylon-Material stark zusammen. Die Haltbarkeit gegen ultraviolette Strahlung (Sonne) ist nicht sehr gut. Bei Regen oder Kälte dehnt sich das Material.

Nylon Ripstop

Nylon Gewebe mit eingewebten Verstärkungen. Stabiler, deutlich reißfester und teurer. Die Dehnungen des Materials bei Temperaturschwankungen sind erheblich geringer. Es ist hauchdünn und sehr stabil.

Polyester UV-beständig

Extrem stabil und kaum Verschleiß. Lange Haltbarkeit. Vergleichsweise widerstandsfähig gegen Sonneneinstrahlung. Geringe Wasseraufnahme, Feuchtigkeit bleibt auf der Materialoberfläche und dringt kaum in die Faser ein. Sehr schnell trocknend.

Polyester PU-beschichtet (coated)

Noch stärker wasserabstoßend und extrem schnell trocknend.

Polyester mit Silikon-Beschichtung

Wasser perlt noch stärker ab und dringt gar nicht in das Gewebe ein.

Polyester Ripstop

Polyestergewebe mit verstärkten »Gittereinlagen«, besonders reißfest. Oxford Polyester, z.B. 150D. Gewebte Polyesterfasern stabiler und reißfest. Wird für extrem hochwertige Zelte verwendet. Reimo Zelte sind überwiegend aus Ripstop-Polyester oder Oxford-Polyester. Für lange Haltbarkeit bei niedrigem Gewicht

PE oder Polyethylen

Für Zeltböden oder Faulstreifen. Lange, dünne »Plastikadern« werden verwebt und von beiden Seiten mit flüssigem Polyethylen laminiert. Abrieb- und moderfest, UV-unempfindlich.

PVC-Gewebe

Äußerst schweres, wasserdichtes und widerstandsfähiges Gewebe, wird teilweise für Zelttücher oder Faulstreifen verwendet.

Baumwolle

Atmungsaktiv, lässt Wasser und Luft durch. Dabei wird Feuchtigkeit aufgenommen, die einzelnen Fasern quellen und das Gewebe wird dicht. Baumwolle erreicht meist nur eine Dichtigkeit von etwa 300 mm Wassersäule. Wegen des hohen Gewichts, der Empfindlichkeit und der langen Trocknungsdauer werden sie nur noch selten eingesetzt.

Polycotton

Atmungsaktives Mischgewebe aus Polyester und Baumwolle. Leichter und wasserabstoßender als reine Baumwolle. Doch im Vergleich zu Polyester erheblich schwerer und nicht so wasserdicht.

Acryl

Modernes Hi-Tech Kunstfasergewebe mit der Atmungsaktivität ähnlich wie bei Baumwollzelten. Wird nur bei sehr hochwertigen Zelten eingesetzt (z.B. Serie bei Isabella Zelten).

Nahtabdichtung - Seam Taping

Die Kunstfasergewebe sind zunächst an den Nähten undicht. Zum Abdichten wird bei Polyesterzelten spezielles, hochwertiges PU-Dichtband unter Hitze und Druck innen auf die Nähte gepresst. Dadurch werden sie vollständig wasserabstoßend. Bei Beschädigung kann mit flüssigen Nahtdichtmitteln abgedichtet werden. Bei Nylonzelten (meist Doppeldachzelten) ist Nahtabdichtung nicht so kritisch. Sie werden mit Polyester-

fäden mit Baumwollummantelung vernäht, die aufquillt und abdichtet. Bei Baumwollzelten quillt die Naht selbst meist zu.

Schwerentflammbarkeit

Zeltgewebe sind naturgemäß empfindlich gegen Feuer. Zur Verbesserung der Eigenschaften können sie schwer entflammbar beschichtet werden.

Schwitzwasser-Dichtigkeit

Moderne Gewebe sind meist extrem wasserdicht. Dies hat zur Folge, dass die Feuchtigkeit der Atemluft oder Raumluft an den Innenwänden kondensiert. Abhilfe schaffen nur gute Lüftungsmöglichkeiten. Dabei gilt die Regel: Je größer der Temperaturunterschied zwischen außen und innen, desto mehr muss gelüftet werden. Reduzieren lässt sich der Effekt auch durch die Verwendung eines Thermohimmels aus Baumwollgewebe, der Feuchtigkeit speichern kann und somit ausgleichend wirkt.

Das Zeltgestänge:

Stahl-Gestänge

Sehr stabil. Bei einfacher Ausführung nur lackiert, besseren Rostschutz bietet eine Verzinkung. Wichtig sind eine sehr gute Versteifung der Eckwinkel-zelteile durch Gummi, Schnüre oder Ketten. Farbmarkierungen oder Nummerierungen erleichtern den Aufbau.

Aluminium-Gestänge

Etwa 50% leichter als Stahl. Für ausreichende Stabilität meist kräftiger zu dimensionieren als Stahlgestänge. Stauvolumen ist etwa gleich.

Fiberglas-Gestänge

Verwendung bei modernen Kuppel- oder Tunnel-Zelten. Herstellung aus Fasern, die mit Harz verklebt werden. Hochbiegsam, elastisch und immer in die Ausgangsposition zurückkehrend. Beliebig lange Stangen sind aus Einzelelementen zusammensteckbar.

Elastische Seilverbindungen erleichtern den Aufbau. Extrem haltbar, schwerer als Aluminium.

Alu-Stangen für High Tech-Zelte

Verwendung bei speziellen Hochgebirgs-Zelten. Meist

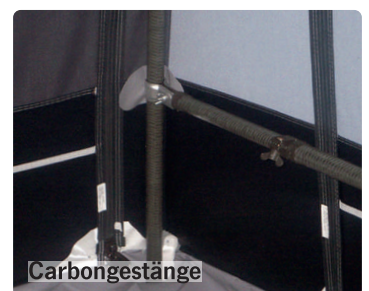
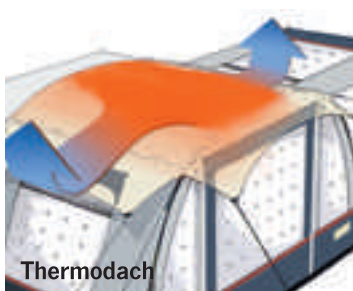



aus Flugzeug-Aluminium, hochfest und sehr leicht. Wegen der hohen Materialkosten lohnt der Einsatz nur, wo besonders niedriges Gewicht oder sehr hohe Festigkeit notwendig sind.

Luftschläuche

Kein umständliches Hantieren mit Gestängeteilen mehr. Das Zelt wird durch Aufpumpen der in der Zelt-haut integrierten Luftschläuche schnell und einfach aufgestellt.

Zeltkomponenten:

Abspannleinen

Sollten eine helle Farbe haben, damit sie im Dunkeln sichtbar sind. Ideal sind Leinen mit eingewebten Reflexstreifen, die im Dunkeln wie Katzenaugen das Licht reflektieren.

Reißverschlussabdeckungen

Kaum ein Reißverschluss ist wasserdicht. Sie sollten deshalb mit einer Stoffflasche abgedeckt werden, welche mit einem Klettband fixiert werden kann.

Zeltfenster

Fenster mit Moskitonetz sorgen für gute Lüftung, müssen bei Regen aber geschlossen werden, wenn die Abdeckung sich nicht als Schutz darüber abspannen lässt. Blenden über den Fenstern schützen die aufgerollte Abdeckung vor Schmutz und Wasser. Gardinen vor den großen Klarsichtfenstern schützen ihre Privatsphäre. Wählen Sie zwischen Zelten mit getönten oder klaren Fenstern.

Aufstellstangen

Die meisten Zelte werden mit zusätzlichen Aufstellstangen geliefert. Diese ermöglichen Front- oder Seitentüren als Sonnensegel aufzustellen.

Qualität ist
die Summe
guter Details



Aufblasbare Zelte – die neue Generation des modernen Campings



Die Vorteile eines aufblasbaren Zelttes - nie war der Zeltaufbau einfacher!

Das Zelt kann mit einer Person auf- bzw. abgebaut werden, obwohl es ein geräumiges Familienzelt oder ein Tunnelzelt ist. Das aufblasbare Vorzelt ist in kürzester Zeit aufgeblasen und einsatzbereit; kein umständliches hantieren mit Gestängeteilen streng nach Vorschrift, kein Einklicken der Zeltstangen bei Sturm. Einfach die Luftpumpe, oder spezielle elektrische Pumpe nehmen, 7 psi Druck aufblasen und schon steht das Zelt stabil und zuverlässig für die kommenden Tage.

Das freistehende Vorzelt an der Dachreling oder an der Kederleiste befestigen. Noch ein paar Sturmleinen spannen und mit den Abspanngurten und Heringen das Zelt sturmsicher

verankern. Praktisch sind auch die kompakten Abmessungen, denn ohne Gestänge wird das Camping-Gepäck automatisch handlicher.

Nicht zuletzt überzeugen die wasserdichten, reißfesten Materialien, die unsere Zelte zu einem robusten, zuverlässigen Urlaubsbegleiter machen. Sollte der ungewöhnliche Fall einer Undichtigkeit in den Stangenluftkammern eintreten, sind diese sowohl leicht flick- als auch austauschbar.

Sowohl Schläuche als auch die vorgesehene Ummantelung halten auch harter Beanspruchung problemlos stand.



Aufpumpen des Luftkanals

Zelte für Wohnwagen



Vorschau

Sonnensegel



Palm Beach 2 3.0
Seite 10

Mauritius M, L & XXL
Seite 10

Como Größe 1 - 10
Seite 11

Playa 260 & 325
Seite 12

Markise/Teilzelt



Villa Journey - B 290 x T 225 cm
Seite 13

Adria Action Vorzelte



Für Adria Action 361 LH/PD
Seite 14



Für Adria Action 391 und 361
Seite 15

Wohnwagen Teilzelt



One Beam Air - B 260/350 x T 250 cm
Seite 16 - 17

Wohnwagen Teilzelte



Marina Air - B 290, 390 & 490 x T 260/300 cm
Seite 18-19



Casa Air 390 - B 390 x T 235 cm
Seite 20

Vorzelt 300 cm tief



Ancona Umlaufmaß 925-950 & 950-975 cm
Seite 21

Wohnwagen Ganzjahreszelte



Casa Royal II - B 320 & 290 x T 230 cm
Seite 21



Cortina II - B 220 x T 180 cm
Seite 22

Wohnwagen Schutz



Wohnwagen Schutzhüllen
Seite 23

Sonnendach/Sonnensegel für Wohnwagen



139,-

Kuppeldach, keine Wassersackbildung

96,-

Palm Beach 2 3.0 – Sonnensegel für Caravan und Campingbusse

- Elegant, robust und einfach aufzubauen
- Angenehme Stehhöhe
- Anbindung mit 5+8 mm Kederprofil

Schickes und robustes Sonnensegel für Ihren Caravan mit angenehmem Kederprofil. Die beiden mitgelieferten Aufstellstäbe sowie zwei diagonal verlaufende Glasfaserstäbe sorgen für eine stabile Durchwölbung des Sonnendaches nach oben.

Lieferumfang: Sonnendach, 3 Aufstellstäbe, 2 Diagonalstäbe, Erdnägeln und Abspannleinen

900152 139,-

Seitenwand Palm Beach 2 Space mit großem Moskitonetzfenster

Das Netzfenster bietet Sichtschutz bei maximaler Luftdurchlässigkeit. Bei Bedarf durch Abdeckung verschließbar. Links oder rechts montierbar.

Maße: B 240 x H 200 cm, Gewicht ca. 1,2 kg

Lieferumfang: Seitenwand, Erdnägeln, Abspannleinen
900154 96,-

Weitere Varianten für Campinbusse

Sonnensegel Palm Beach 2 2.6 und Seitenwände speziell für Schiebetüren auf Seite 34

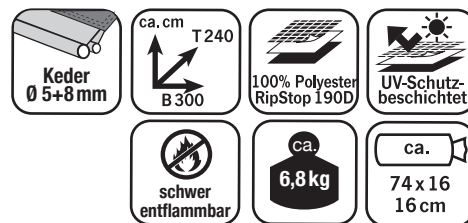

Abspannbare, schwenkbare Seitenteile



ab 119,-

Mauritius – Sonnensegel für Wohnwagen

- Hohe Variabilität
- Schatten für große und kleine Fahrzeuge
- Schlaufen zum Befestigen mit Saugnäpfen und Keder mit 5 und 8 mm Durchmesser zum Einziehen in die Kederschiene
- An allen Ecken Ösen

Die nach unten abspannbaren schwenkbaren Seitenteile sorgen für zusätzlichen Licht- oder Sichtschutz.

Lieferumfang: Sonnensegel, verstellbare Stahlaufstellstangen bis max. 220 cm: 2 Stück für Mauritius M und L, 3 Stück für Mauritius XXL. 6 Heringe, 6 Abspannleinen im praktischen Packsack.

Mauritius M

Maße: B 460 x T 300 cm, Keder 200 cm
Packmaß ca. 66 x Ø 12 cm
Gewicht: 4,6 kg

900575 119,-

Mauritius L

Maße: B 510 x T 300 cm, Keder 250 cm
Packmaß ca. 66 x Ø 13 cm
Gewicht: 5,0 kg

900573 139,-

Mauritius XXL

Maße: B 560 x T 300 cm, Keder 300 cm
Packmaß ca. 66 x Ø 16 cm
Gewicht: 6,6 kg

900572 169,-

PASSEND DAZU:

Luxus-Aluminium-Teleskopstangen

Mit Drehmechanismus und Arretierung . Länge 95-230 cm, Ø30 mm 90370 18,50



Das universelle Sonnensegel COMO



**Extrem reißfest,
wetterfest und
wasserdicht**



ab **79,90**

Como – Das universelle Sonnensegel

- **Extrem reißfest**
- **Wetterfest, wasserdicht und abwaschbar**
- **Mit 5+8 mm Kederanbindung**

Sehr stabiles Sonnensegel aus Oxford Polyester 210D bei Größen 1 - 3, ab Größe 4 300D in Hellgrau und Anthrazit mit Grauer Einfassung.

Material: Zeltstoff: 100% Polyester

Lieferumfang: Sonnensegel, Größe 1 und 2 mit zwei Aufstellstangen, ab Größe 3 mit drei Aufstellstangen, Heringe und Abspannleinen.

Hellgrau - Tiefe 240 cm

Gr. 1	200 cm	2,5 kg	90020	79,90
Gr. 2	250 cm	3,0 kg	90021	89,90
Gr. 3	300 cm	3,5 kg	90022	99,90
Gr. 4	350 cm	4,0 kg	90023	109,90
Gr. 5	400 cm	4,5 kg	90024	129,-
Gr. 6	450 cm	5,0 kg	90025	139,-
Gr. 7	500 cm	5,5 kg	90026	159,-
Gr. 8	700 cm	7,5 kg	90019	159,-
Gr. 10	900 cm	8,5 kg	90017	189,-

Anthrazit - - Tiefe 240 cm

Gr. 2	250 cm	3,0 kg	900212	89,90
Gr. 3	300 cm	3,5 kg	900222	99,90
Gr. 4	350 cm	4,0 kg	900232	109,90
Gr. 5	400 cm	4,5 kg	900242	129,-
Gr. 6	450 cm	5,0 kg	900252	139,-



Größe 8



Größe 10

Universal Sonnensegel PLAYA 260 & 325 CARAVAN



ab **149,-**



Anbauhöhe:
245 cm



Highlights Playa Caravan 260 & 325

- Universelles Sonnensegel in zwei Breiten
- Schneller Auf- und Abbau
- Geringes Gewicht
- Mit großen Seitenfenstern
- Aufbau mit nur einer Fiberglasstange

Lieferumfang: Sonnensegel, Fiberglas- und Stahlgestänge, Erdnägeln, Abspannleinen, Tragetasche.

Breite 260 cm	906881	149,-
Breite 325 cm	906882	199,-

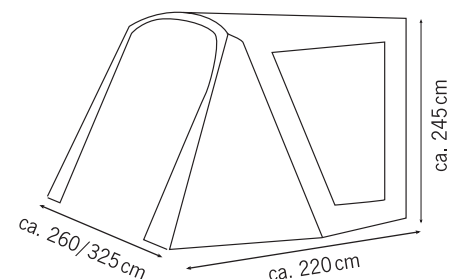
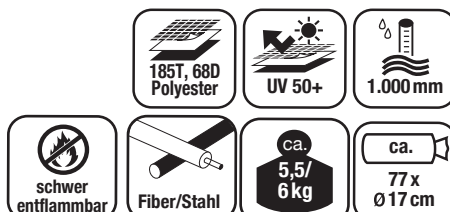



Stabile Markise als Sonnenschutz VILLA JOURNEY

289,-

Villa Journey – Markise oder leichtes Reise-Teilzelt

- Markise mit 7 mm Kederbefestigung
- Einfache Handhabung
- Markise kann während der Fahrt, durch die Sicherheitstransportbänder, eingehängt bleiben
- Front- und Seitenteile mittels Reißverschlüssen fest mit der Markise verbunden
- Verdeckte Reißverschlüsse an allen Türen
- Farbige PVC-Fensterfolie (UV-Schutz)
- Wohnwagenanbindung mit Schaumstoffwulst und Sturmstange (Option)

Farbe: Hellgrau und Dunkelgrau

Fenster: Rauchgraue PVC-Folie

Schmutzfänger: Dunkelgrau

Lieferumfang: Markise, Zelt, Abspannleinen mit schwarzen Stoppfern, Plastik- sowie Stahl-Erdnägel, Radabdeckung

93773 289,-

Andruckstange + Schaumstoffwulst für Vorzelt
Villa Journey

1 Set 937730 40,-

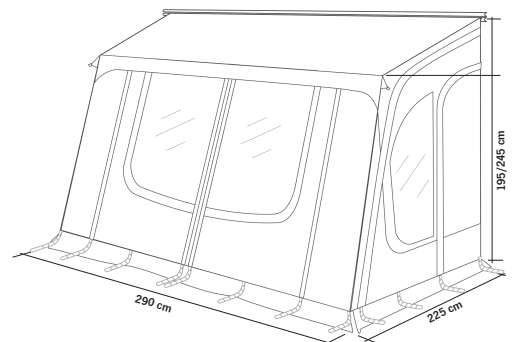
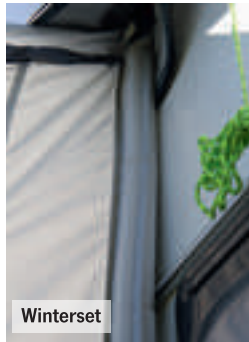



Vorzelt passend für den
ADRIA ACTION 361 LH / PD



599,-



Leichtgewichtiges Spezialzelt für den Adria Action 361 LH / PD

- Leicht aufzubauen
- Fahrzeuganbindung: 7 mm Keder

Leicht aufzubauen durch außenliegendes Gestänge und Clip-Befestigung. Schließt passgenau mit der Rundung der Außenwand ab.

Bietet 10 m² zusätzlichen Wohnraum.

Seitliche Fenster mit Moskitonetzen und hochrollbaren Abdeckungen, 3 Frontfenster mit Folie und Vorhängen. **Lieferumfang:** Zelthaut, Gestänge, Aufstellstangen, Spannleinen, Heringe, Packsack

936684

599,-

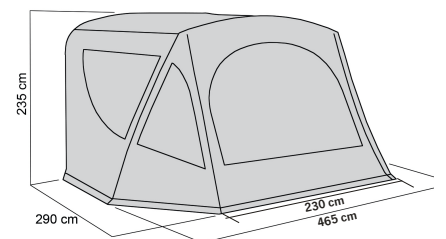



Air-Vorzelt passend für ADRIA ACTION 361 & 391

Adria Action Air –
Aufblasbares Vorzelt für den
Adria Action 361 und 391

- Leicht aufzubauen
- Fahrzeuganbindung: 7 mm Keder
- Transparente Fenster mit Abdeckung
- Mit Zeltboden sowie Rad- und Windblende

Schnell und leicht aufgebaut durch aufpumpen des Luftschlauches. Schließt passgenau mit der Rundung der Außenwand ab. Seitliche Fenster mit Moskitonetzen und hochrollbaren Abdeckungen, Fronttür aufrollbar oder als Sonnensegel zu nutzen.

Mit herausnehmbarem Boden.

Lieferumfang: Zeltwand mit Airtube, Boden, Windblende, Aufstellstangen, 3 Dachstangen, Spannleinen, Heringe, Luftpumpe, Packsack.

Für Adria Action 361 936680 799,-

NEW: Für Adria Action 391
936688 849,-





Front als
Sonnensegel
nutzbar



Hohe
Eingangstür



Perfekt belüftet

Super schnell aufgebaut ONE BEAM AIR



Nur ein Luftschlauch für schnellen Aufbau

379,-

Anbauhöhe: 235-250 cm



One Beam Air – Nur ein Luftschlauch für schnellen Aufbau!

- Große Fenster mit Sichtschutz
- Neue Luft-Technik mit nur einem Luftschlauch für schnellen Aufbau
- Inklusive praktischer Tragetasche und Luftpumpe
- Seitentüren zusätzlich mit Mesh

Das Wohnwagen-Vorzelt mit neuer Luft-Technik, es ist nur ein Luftschlauch nötig. Mit außenliegendem Ventil. Seitenwände mit Türen und Fenster mit Vorhängen sorgen für maximalen Sichtschutz. Boden nur als »Rahmen« unter Luftschläuchen für schnellen Aufbau. Farbe: Grau, Anthrazit, Lim.

Lieferumfang: Zelt, Heringe, Aufstellstangen, Spannleinen, Luftpumpe, Tragetasche.

93539 379,-

Passende Windblende 935392 16,99



Vorhänge für mehr Privatsphäre

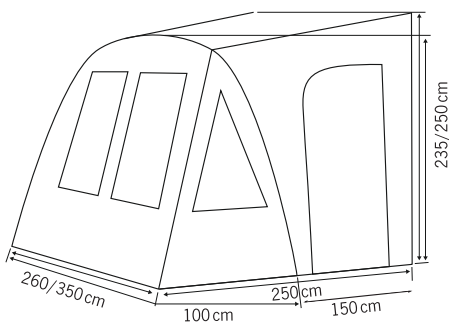

Befestigung am Fahrzeug:

- Doppelkeder Ø 5+7,5 mm
- Abspannschlaufen

100% Polyester 190T

3.000 mm

schwer entflammbar

UV-Schutz

Airtube

ca. 13 kg

ca. 115 x 25 x 30 cm



Veranda-Funktion, alle Fronten herausnehmbar

Sturmverstärkung



Mesh-Lüftung



Optionale Moskitonetzfronten für insektenfreies Entspannen



i Marina High Air für Reisemobile finden Sie auf Seite 65

Schnell aufgebautes Premium Luftvorzelt MARINA AIR



In 3
Breiten
erhält-
lich

ab **749,-**

Marina Air - Premiumluftzelt in 3 Breiten

- Luftkammer-System, Ventile außen
- Leicht und schnell aufzubauen
- Beide Seitenwände mit Türen, komplett herausnehmbar
- Alle Vorderteile zum Öffnen und als Sonnensegel nutzbar
- Fenster mit Verandafunktion
- Fensterabdeckungen
- Abschlusspolster mit Andruckstangen
- Separater Windschutz für Anbringung am Wohnwagen
- Inkl. Doppelhub-Luftpumpe

Vorzelt für Wohnwagen mit neuer Luft-Technik. Alle Fenster lassen sich öffnen, so sitzen sie fast wie auf einer luftigen Veranda. Beide Seitenwände mit Türen, komplett herausnehmbar oder als Sonnensegel nutzbar. Schaumwulst mit Stahlstange zum andrücken an Wohnwagen. Boden als »Rahmen« unter Luftschläuchen für schnellen Aufbau. Separater Windschutz für Anbringung am Wohnwagen.

Lieferumfang: Luftschläuche, Spannstangen, Heringe, Spannleinen, Luftpumpe, Tragetasche.

ZUBEHÖR:

Passende Moskitonetze für Frontfenster:

Für Marina Air 290, 2 St.	937021	40,-
Für Marina Air 390, 3 St.	937031	55,-
Für Marina Air 490, 4 St.	937041	70,-

Ersatzluftschläuche

Schlauch f. Mitte	E26600	63,99
passende PE-Hülle	E26601	59,99
Schlauch f. Seiten	E26602	60,99
passende PE-Hülle	E26603	56,99

Anbauhöhe:
235 - 250 cm



Andruck-Stange
und -Polster

Modell	Gewicht	Packmaß	Artikel-Nr.	Preis
Marina Air 290 2 Zellen und 3 Luftschläuche	20,2 kg	70x44x40 cm	93702	749
Marina Air 390 3 Zellen und 4 Luftschläuche	24,4 kg	78x45x44 cm	93703	799
Marina Air 490 4 Zellen und 5 Luftschläuche	28,9 kg	78x55x50 cm	93704	899

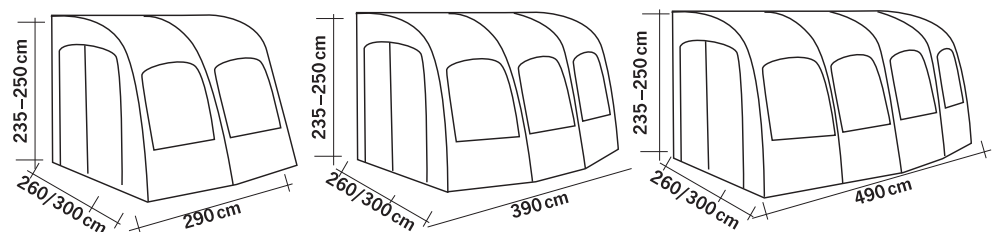
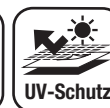



Premium Schnellaufbau-Luftzelt RIMINI AIR 390

599,-

Casa Air für Reisemobile
finden Sie auf Seite 64



Premium
Luftschläuche



Optional:
Schaumstoffwulst und Auf-
stellstange zur festen Anbin-
dung an den Caravan



Anbauhöhe:
235 - 250 cm



Luftzelt Rimini Air 390

- Premium Luftschläuche statt Gestänge
- Leicht und schnell aufzubauen durch einzelne Luftsäulen
- Langlebig durch austauschbare Luftschläuche
- Besonders stabil durch die Kombination von Luftsäulen und Aluminium-Ministäben
- Inkl. Doppelhub-Luftpumpe

Das Zelt ist besonders langlebig dank austauschbarer doppelter Luftschläuche. Fenster aus transparenter Klarglas PVC-Folie.
Farbe: Hellgrau und Dunkelgrau

Lieferumfang: Zelthaut, Luftpumpe, Aufstellstangen, Spannleinen, Heringe, Rad- und Windblende, Packsack

900013 599,-

ZUBEHÖR:

Optionales Innenzelt 210x130x180 cm
Material: Atmungsaktives Polyester mit Netzeinsätzen. Mit Schnellverschluss rechts oder links anzuklippen. Gewicht ca. 1,6 kg

9000131 49,99

Andruckstange & Schaumstoffwulst
9000132 69,99

Ersatzluftschlauch TPU innen
9000133 43,99

Ersatzluftschlauch PE-Cover außen
9000134 25,99

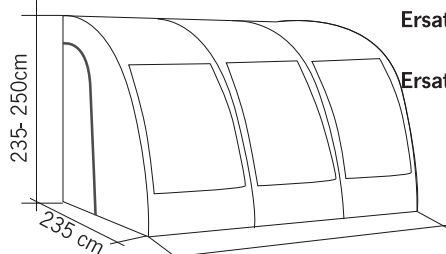

Anbauhöhe:
235-255 cm



Casa Royal II – 2 Größen

- Getestet in Finnland
- Leicht aufzubauen
- 2 separate Türen in den atmungsaktiven Seitenwänden
- Dickes winterfestes Dach
- Befestigung am Caravan mit 6 mm Kederprofil

Seitenwände aus spinndüsengefärbtem Isoacryl – bietet so angenehmes Wohnklima wie Baumwolle. Frontwand mit 4-Wege Reißverschluss von beiden Seiten zu öffnen und herausnehmbar. Frontfenster aus Folie mit Vorhängen. Seitenfenster oben mit Moskitonetz und Folienabdeckung außen, unten in Folie mit Vorhängen.

Belüftung: Auf beiden Seiten verschließbarer Bodenlüfter sowie Zwangsbelüftung in der oberen Ecke. Abdichtung zum Caravan erfolgt mit Schaumwulst und gebogenen Anpressstangen.

Gestänge serienmäßig mit zusätzlichen Orkanstützen neben den Türen, Verandastab und Firstverstärkung.

Lieferumfang: Zelthaut, Gestänge, Abspannleinen, Heringe, Winter-Abspannung, Gardinen und Packsack.

Modell	Gewicht	Packmaß	Art.-Nr.	Preis
Casa Royal II, 320 cm	47,5 kg	110x42x38 cm	936392	849,-
Casa Royal II, 390 cm	57 kg	110x42x43 cm	936382	999,-

Stahl-Winterset für Casa Royal 320 und 390:

1 Orkanstütze, 4 justierbare Firststangen 6,2 kg

936351 79,99

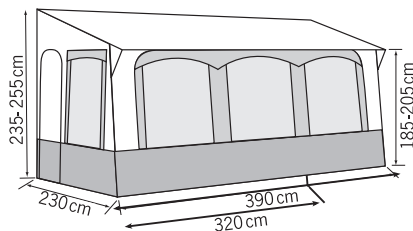

ab **849,-**

Universal Ganzjahreszelt mit Stahlgestänge CASA ROYAL II

Hochentlüftung

Klimahimmel

Winterabspannung

Doppelter Faulstreifen



Großes Vorzelt mit 300 cm Tiefe – Ancona

- Inklusive Gardinen
- Mit extra Kederschienen am Giebel zum Anbringen von Sonnensegeln
- Doppelfaulstreifen
- Verdeckte Reißverschlüsse
- Sturmbandgurte optional
- Wahlweise mit Stahl- oder Glasfibergestänge

Ein wunderschönes Vorzelt in harmonischen Farben und Top Design.

Dank seiner Tiefe von 300 cm bietet es reichlich Platz ohne beim Aufbau einen großen Mehraufwand zu verursachen. Die Vorderwandhälften sind austauschbar, abklappbar und herausnehmbar, ebenso die Seitenwände.

Viel Schatten bietet die Sonnendachanbringung am Giebel. Ein doppelter Faulstreifen verhindert das Eindringen von Feuchtigkeit. Durch die Vario-Ecken rechts und links in den Seitenwänden wird das Vorzelt fest an den Wohnwagen gepresst.

Material: 100% Polyester Tencate, extra starke Qualität 240 g/m².

Lieferumfang: Zelthaut, Gardinen, Radkasten- und Windblende, Packtaschen und Abspannmaterial.

Gr.	Umlauf-Maße	Gewicht*	Art.-Nr.	Preis
12	925–950 cm	44,9* kg	93509	979,-
13	950–975 cm	45,5* KG	935090	1250,-

*Gewicht = Zelthaut und Gestänge



Permanente Hochentlüftung
in der Vorderwand

ab **979,-**

Abb. zeigt Caravan mit Umlaufmaß von 1050 cm



Bitte zusätzlich bestellen, da nicht im Lieferumfang enthalten:

Stahlgestänge	zu Gr. 11-14	93507	267,-
Stahlgestänge	zu Gr. 15-16	935070	239,-
Glasfibergestänge	zu Gr. 11-14	935071	313,-
Sturmbandset Ancona	2 Stück	935073	29,90
Quick Lock Pads	3 Stück	935074	22,99
Quick Lock Pads Hobby	3 Stück	935075	29,90

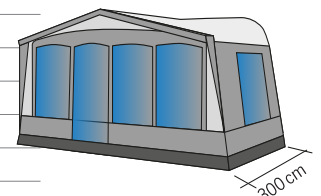



Der Klassiker für Wintercamping CORTINA II



Sehr robustes Winterteilzelt - In Lappland erprobt!

629,-



Anbauhöhe: 235 - 255 cm

Befestigung am Fahrzeug:

- Kederprofil Ø 6 mm

Wände 100% Acryl	Stahl Ø25/22 mm	ca. 102 x 37 32 cm	
Dach 100% PVC	schwer entflammbar	ca. 30,5 kg	

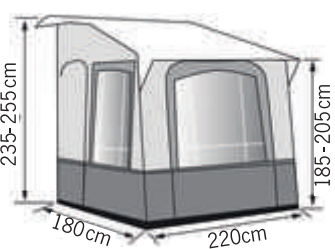

Sehr robust, gut isoliert und atmungsaktiv – Cortina II

- Gestänge mit Schnellspanner
- Gute Isolation durch Klimahimmel
- 2 separate Türen in den Seitenwänden
- Atmungsaktive Seitenwände
- Winterfestes Dach
- Winter oder Sommer - für jede Jahreszeit die richtige Wahl

Wintervorzelt Cortina II mit großen Fenstern in Vorder- und Seitenwänden inklusive Gardinen und Eingangstüren in beiden Seitenwänden. Die Frontwand mit 4-Wege-Reißverschluss ist in allen Richtungen zu öffnen oder komplett herausnehmbar. Anpresstangen und serienmäßig angenähte Schaumstoffwülste sorgen für zugluftfreie Abdichtung zum Wohnwagen. Wände aus atmungsaktivem, spindüsengefärbtem Acrylgewebe, Dach aus PVC-Gewebe. Stahlgestänge mit Quick Lock Padset. Klimahimmel.

Lieferumfang: Zelthaut, Stahlgestänge mit Quick Lock Padset, Klimahimmel, Gardinen, Windschutz, Radschutz, Sturmabspannung, Leinen, Heringe.
93689 629,-

Optionales Zubehör: Winterzusatzset für bessere Abstützung bei Schneelast. Eine Orkanstütze und 4 justierbare Firststangen. **93635 89,99**

Bodenschürze

Plane aus 210T Polyester, PVC beschichtet. Mit 2 großen Taschen mit Reißverschluss und 2 kleinen Taschen. Mit Packsack. Maße: B 600 x H 45 + 15 cm
Gewicht 3,3 kg. **90599 39,90**

Thermomatte für Adria Wohnwagen

Hitze und Kälteschutz auf Wunsch Thermomatte 2-teilig. Befestigung mit Saugnäpfen und Klettband. Passend für Adria Caravans der Baureihen Alpina und Adora mit großem Panoramafenster in der Front
37324 119,99



Wohnwagen-Schutzdächer/Schutzhüllen

Wohnwagen-Schutzhüllen Premium

- Zuverlässiger, wasserabweisender Wetterschutz
- Dach aus Tyvek ähnlichem atmungsaktiven Material in Weiß für optimalen UV-Schutz
- Beide Seiten sind per Zipper zu öffnen und ermöglichen Zugang zum Wohnwagen
- Gute Belüftung, Reduzierung des Schimmelrisikos
- Aus reißfestem und widerstandsfähigem 3-lagigem SFS-Gewebe: Dach 125 g/m², Seiten 100 g/m²

Atmungsaktive und Wetterfeste Schutzhülle erhält den Wert Ihres Caravans.

Bis 230 cm Wohnwagen-Breite, Höhe 220 cm		
Länge 460 cm-520 cm	928541	219,-
Länge 520 cm-580 cm	928542	239,-
Länge 580 cm-640 cm	928543	249,-

Bis 250 cm Wohnwagen-Breite, Höhe 220 cm		
Länge 510 cm-550 cm	928544	229,-
Länge 550 cm-590 cm	928545	239,-
Länge 590 cm-630 cm	928546	259,-
Länge 630 cm-670 cm	928547	269,-



Dach 125 g/m²

Seiten 100 g/m²



ab **119,-**

Wohnwagen-Schutzdach – für Caravan bis 230cm Breite

- Zuverlässiger Wetterschutz
- Wohnwagenplane winterfest und atmungsaktiv
- Teilabdeckung für bessere Belüftung: Reduzierung des Schimmelrisikos
- Aus hochfestem 3-lagigem SFS-Gewebe 160 g/m²
- Wasserfest und UV-beständig

Wohnwagen sind dem Wetter ausgesetzt – vor allem dann, wenn die Fahrzeuge im Freien abgestellt werden. Niederschläge und intensive Sonneneinstrahlung, aber auch Staub, Schmutz, Vogelkot oder Baumharze hinterlassen mit der Zeit ihre Spuren und beeinträchtigen nicht nur die Optik der Fahrzeuge, sondern auch ihre Lebensdauer.

Eine Caravan-Abdeckung ist günstig in der Anschaffung und bietet einen zuverlässigen Schutz. Der Lack Ihres Fahrzeugs bleibt dadurch gepflegt und verwittert nicht – und auch Ihre Polsterstoffe im Innenraum werden durch die Wohnwagenabdeckung vor dem Ausbleichen geschützt. Farbe: Grau

505x300 cm	92862	119,-	655x300 cm	928622	149,-
555x300 cm	92863	129,-	705x300 cm	928623	159,-
605x300 cm	92864	139,-	755x300 cm	928624	169,-

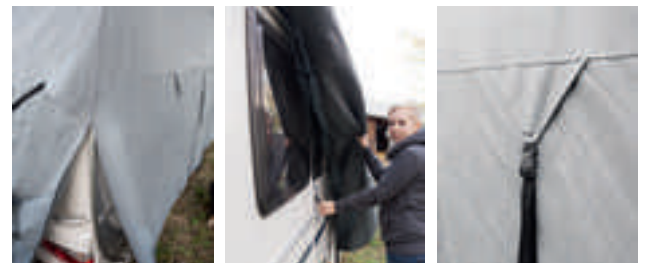

Wohnwagen-Schutzhülle – für Caravan bis 230 oder 250cm Breite

- Zuverlässiger Wetterschutz
- Schutzhaube winterfest und dabei atmungsaktiv
- Reißverschluss an allen Ecken für Zugang von beiden Seiten
- Gute Belüftung, Reduzierung des Schimmelrisikos
- Aus hochfestem 3-lagigem SFS-Gewebe: 160 g/m²
- Wasserfest und UV-beständig

Mit diesem atmungsaktiven Schutzcover schützen Sie Ihren Caravan vor UV-Strahlung, Schimmelbildung, Wasser, Schmutz, Staub, und anderen Witterungseinflüssen.

Durch die aufrollbare Seitenwand ist der Zugang jederzeit möglich.

Für bis 230 cm breite Wohnwagen, Höhe 220 cm

L 460-520 cm	928628	169,-
L 520-580 cm	928629	179,-
L 580-640 cm	928630	189,-
L 640-700 cm	928631	199,-
L 700-760 cm	928632	209,-

Für bis 250 cm breite Wohnwagen, Höhe 220 cm

L 470-510 cm	928633	179,-
L 510-550 cm	928634	189,-
L 550-590 cm	928635	209,-
L 590-630 cm	928636	219,-
L 630-670 cm	928637	229,-
L 670-710 cm	928638	249,-

Zelte für Reisemobile & Campingbusse



Vorschau



Markisen und Markisenzelte
Seite 27- 31



Sonnensegel
Seite 32 - 35



Sonnensegel und Vorzelt in einem
Seite 36 - 37



Heckzelte
Seite 38 - 47

Campingbus Vorzelte



Tour Compact - B 270 x T 320 cm
Seite 49



Tour Easy Young - B 300 x T 270+90 cm
Seite 50



Tour Easy 4 - B 300 x T 270+90 cm
Seite 51



Premium Quick - B 240 x T 240+60 cm
Seite 52



Tour Dome - B 250 x T 250+90 cm
Seite 53



Tour Van Air - B 350 x T 250+90 cm
Seite 54



Tour Breeze Air - B 310 x T 290+90 cm
Seite 55



Tour Action 6 - B 300 x T 310+90 cm
Seite 56



Tour Lite Space 2 - B 350 x T 380+60 cm
Seite 56



Tour Cap - B 330 x T 350+90 cm
Seite 57



Tour Cap Air - B 330 x T 350+90 cm
Seite 58



Tour Cap Air II - B 330 x T 350+90 cm
Seite 59

Wohnmobil Vorzelte

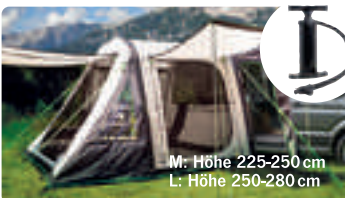

Tour Breeze Air - B 310 x T 290+90 cm
Seite 60



One Beam Air High - B 350 x T 250 cm
Seite 61



Tour Van High Air - B 390 x T 250+100 cm
Seite 62



Casa Grande - B 350 x T 240 cm
Seite 63



Casa Air - B 390 x T 250 cm
Seite 64



Marina High Air 290 & 390 cm breit
Seite 65

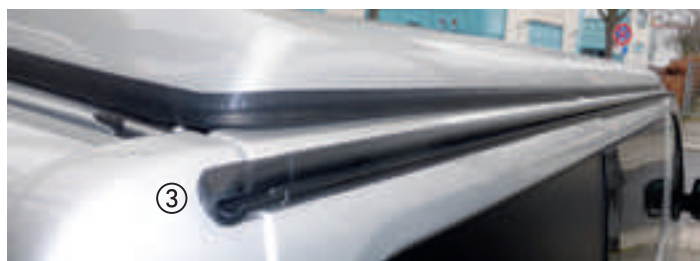

① Multirail, ② Frontspoiler, ③ Heckabschluß

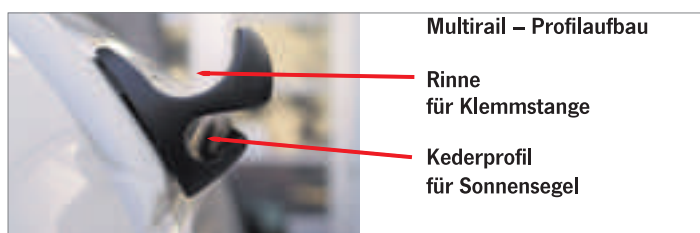

Wasserableitung über Spoilerprofil



Sonnensegelbefestigung mit Klemmstange



Sonnensegelbefestigung mit Einzugkeder

Multirail – Regenrinne, Sonnensegel- und Dachträgerbefestigung in einem

- Für VW T4, T5 und T6 kurzer und langer Radstand, Renault Trafic & Mercedes Vito, sowie für Freizeit- und Reisemobile
- Regenrinne für Sonnensegel und Dachgepäckträger
- Einfache Befestigung von Sonnensegel und Vorzelt mit Klemmstange oder Einzugkeder
- Leichte Montage der selbstklebenden Spoilerprofile
- Die Aluminiumschiene ist bereits vorgebohrt
- Aufnahme von Dachlasten bis 100 kg

In Verbindung mit herkömmlichem Dachträger können Sie damit sperrige Güter wie Kajaks, Fahrräder oder Surfbretter transportieren. Auch bei Fahrzeugen mit Schlaf- oder Aufstelldächern ist die Montage der **Multirail** möglich. Hier beträgt die maximale Dachlast 50 kg, von VW freigegeben. Die **Multirail** schützt Sie vor ablaufendem Regenwasser bei geöffneten Seitenscheiben und Türen durch das Spoilerprofil (bitte separat dazubestellen). Die Multirail wird mit einem Spezialkleber an das Fahrzeug angebracht. Der passenden Spoilersatz mit Schrauben und Montageanleitung muß separat dazubestellt werden.

Multirail für Citroën Spacetourer/Jumpy, Peugeot Traveler/Expert, Toyota Proace, alle ab 3/2016; Opel Vivaro C/ Zafira Life ab Herbst 2019 und Pössl Campster/Campy, Fahrzeuglänge 4950 mm

Multirail rechts (Beifahrerseite)	90178	278,99
Multirail links (Fahrerseite)	901780	279,-

Multirail für VW T4/T5/T6, Spezialausführung

Schwarz eloxiert, vorgebogen und vorgebohrt. Spoilersatz bitte dazubestellen.		
KR Links	901561	177,99
KR Rechts	90156	177,99
LR Für linke und rechte Seite	90157	194,99

Multirail Universal, kürzbar

Schwarz, vorgebohrt. 3040 mm	90153	143,99
------------------------------	-------	--------

Multirail für Mercedes Vito, Viano, V-Klasse, Marco Polo, Metris, Fahrzeuglänge 4990/5140 mm, alle ab Bj. 2003

Spoilersatz mit Montageanleitung und Edelstahlschrauben bitte dazubestellen.		
Für links (Fahrerseite)	901851	249,-
Für rechts (Beifahrerseite)	90185	249,-

Spoilersatz für VW T4/T5/T6 & Mercedes Vito Multirail

bestehend aus Frontspoiler, Heckabschluss (selbstklebend). Inkl. Montageanleitung und Edelstahlschrauben.		
Für links (Fahrerseite)	90154	57,99
Für rechts (Beifahrerseite)	90155	57,99

Multirail für Renault Trafic, Nissan NV 300, Fiat Talento, ab Bj. 8/2014 und Opel Vivaro B, Bj 8/2014 – 3/2019, alle kurzer Radstand

Spoilersatz mit Montageanleitung und Edelstahlschrauben bitte dazubestellen.		
Multirail rechts (Beifahrerseite)	90184	174,-

Spoilersatz für Renault Trafic Multirail

Frontspoiler, Heckabschluss (selbstklebend). Inkl. Montageanleitung und Edelstahlschrauben.		
Spoilersatz links u. rechts passend	901550	29,90

= Frachtpauschale Highrail (1-10 Stück) V25 25,90

Kederschiene für VW Caddy

Passend für Caddy Bj. 2003-2020 mit Seriedach oder Reimo Schlafdach. Schiene wird eingeklebt*. Schlafdach muss nur entriegelt sein, um den Keder in die Schiene zu ziehen. Material Keder 7,5 mm: Kunststoff Hart PVC

Länge 3 Meter **901151** **19,55**

*Wir empfehlen den Spezialkleber Sikaflex 252i.



Spezialkleber - Sikaflex 252i

300 ml unbedingt notwendig zur Montage der Multirail!

Schwarz, GP* 71,33 / 1 Liter	294132	21,90
Haftreiniger 0,25 Ltr. GP* 87,80 / 1 Liter	29415	21,95

Achtung bei Spezialkleber und Haftreiniger

GP* = Grundpreis pro angegebener Einheit





THULE Omnistor



Maße

Gehäusefarbe

Tuchfarbe

Anthrazit

Mystic Grau

Markise TO 4900 für VW Bus T5/T6 inkl. Multirail-Adapter

- Abnehmbare Markise mit Halterung für Reimo Multirail
- Kann schnell und unkompliziert vom Fahrzeug abgenommen werden

Thule Omnistor 4900 für kurzen Radstand

Breite	260 cm	
Auszug	200 cm	
Gewicht	17,5 kg	
für rechte Fzg.-Seite	432080	669,-
für linke Fzg.-Seite (UK-Version)	432081	679,-

Zubehör für Omnistor 4900:

REIMO Multirail, siehe linke Seite.
 Thule Rainblocker Set, bestehend aus 2x Rainblocker Front XS, 2x Rainblocker Side XS in einer hochwertigen Tasche. **43089 499,-**

- Varianten zur Montage auf rechter und linker Fahrzeugseite
- Komplett mit Thule Markise 4900, Montageadapter, Handkurbel und Dichtgummi

Thule Omnistor 4900 für langen Radstand

Breite	300 cm	
Auszug	250 cm	
Gewicht	19,6 kg	
für rechte Fzg.-Seite	432084	759,-
für linke Fzg.-Seite (UK-Version)	432085	754,-

Lieferumfang:

abnehmbare Markise 4900 inkl. Adapter, Kurbel, Abdichtgummi.
 Gehäuse: Anthrazit.

Die Markise wird mit dem mitgelieferten Adapter an der REIMO Multirail befestigt. Die Markise kann demontiert werden. Dabei verbleibt nur der untere Adapterteil am Fahrzeug, der auf dem Dach liegt.



KOMPLETT-SET für VW Bus T5 / T6 kurzer Radstand

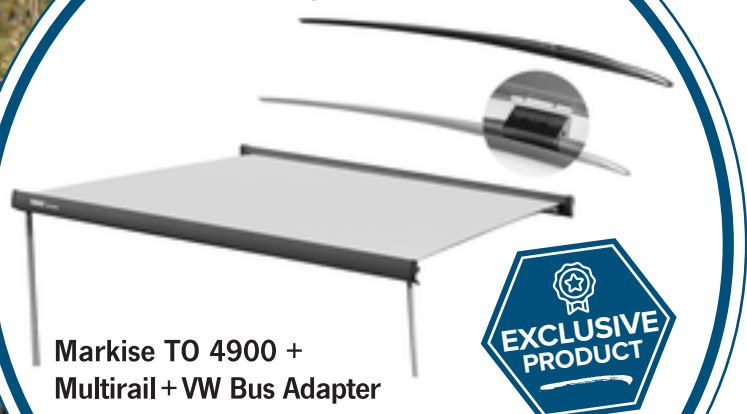

Markise TO 4900 + Multirail + VW Bus Adapter

- Hochwertige Thule Markise TO 4900
- REIMO – Multirail mit Spoilern vorne und hinten
- Adapter zur Markisenmontage

Linkslenker	432086	840,-
Rechtslenker	432087	840,-

Markisenvorzelt für FIAMMA Caravanstore VILLA STORE

Speziell für
FIAMMA Sack-
markise

ab **249,-**

Villa Store Caravan Front- und Seitenteile für FIAMMA Caravanstore

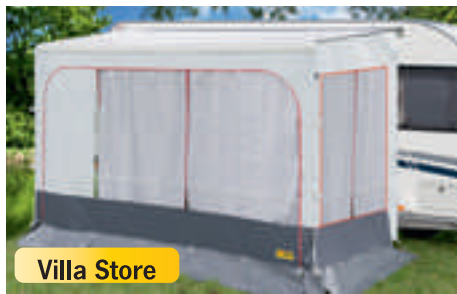

Villa Store



Villa Store XL

FARBKOMBINATION **VILLA STORE**



FARBKOMBINATION **VILLA STORE XL**



Villa Store Caravan SET:

Front- und Seitenteile für FIAMMA Caravanstore inkl. aller Gardinen als Komplettsset. Bestehend aus Villa Store Caravan Front, Villa Store Caravan Side, Gardinensets für Caravan Front und Side.

Frontteile Villa Store Caravan Front:

Frontteile für FIAMMA Caravanstore inkl. Fenster mit attraktivem Streifendruck.

Seitenteile Villa Store Caravan Side:

Seitenteile für FIAMMA Caravanstore links und rechts. Inkl. Fenster mit attraktivem Streifendruck. Mit 2 Alu-Stangen Ø 25/28 mm zur oberen Befestigung der Seitenteile.

Lieferumfang:

Jeweils mit Packsack, Heringen, Abspannlinien.

Material:

210D Oxford Polyester. Wassersäule: 1000 mm.

Zubehör:

Andruckstangenset mit Schaumstoffwulst mit Klett, B 10xL219xT4 cm, Wird zum winddichten Anschluss zwischen Seitenwand und Caravan montiert. Mit teleskopierbaren Stahlstangen. Material: 190 T Polyester, Gewicht: 3,0 kg.

475644

51,99

Villa Store XL Caravan SET – Komplettsset aus Frontteil, Seitenteil & Gardinen

Typ	für FIAMMA	Breite (B)	Höhe (H)	Tiefe (T)	Gewicht	Art.Nr	Preis
Villa Caravan XL285	Caravan Store 310XL	285 cm	210 cm	240 cm	11,0 kg	47571	319,-
Villa Caravan XL335	Caravan Store 360XL	335 cm	210 cm	240 cm	11,4 kg	47572	329,-
Villa Caravan XL385	Caravan Store 410XL	385 cm	210 cm	240 cm	11,9 kg	47573	339,-
Villa Caravan XL415	Caravan Store 440XL	415 cm	210 cm	240 cm	12,5 kg	47574	369,-

Villa Store Caravan SET – Komplettsset aus Frontteil, Seitenteil & Gardinen

Typ	für FIAMMA	Breite (B)	Höhe (H)	Tiefe (T)	Gewicht	Art.Nr	Preis
Villa Caravan 285	Caravan Store 310	285 cm	210 cm	215 cm	10,0 kg	47567	279,-
Villa Caravan 335	Caravan Store 360	335 cm	210 cm	215 cm	10,4 kg	47568	249,-
Villa Caravan 385	Caravan Store 410	385 cm	210 cm	215 cm	10,9 kg	47569	259,-
Villa Caravan 415	Caravan Store 440	415 cm	210 cm	215 cm	11,5 kg	47570	289,-

Villa Store Caravan Front – Frontteil

Typ	für FIAMMA	Breite (B)	Höhe (H)	Gewicht	Art.Nr	Preis
Villa Caravan 335	Caravan Store 360	335 cm	210 cm	3,3 kg	47564	97,50
Villa Caravan 415	Caravan Store 440	415 cm	210 cm	3,5 kg	47566	154,90

Gardinenset für Villa Caravan Front

Farbe	Gewicht	Art.-Nr.	Preis
Weiß	0,57 kg	475643	34,90
Weiß	0,72 kg	475663	44,90

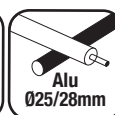
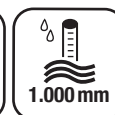



Moskito Free – Moskitonetzzeit für die Markise

- Mückenlos den Abend genießen
- Leicht
- Kleines Packmaß
- Für viele Markisen passend

Das Moskitonetzzeit wird einfach mit Haken an den Markisenarmen eingehängt und schützt Sie so vor lästigen Moskitos, Mücken, Fliegen, Wespen und anderen Insekten. Für viele Markisen passend, da die Haken an verstellbaren Gurten befestigt sind und das Moskitonetzzeit somit angepasst werden kann. Die Befestigung am Boden erfolgt durch Heringe. Das Moskitonetzzeit besitzt 2 seitliche Eingänge und einen Eingang zur Fahrzeugseite (Reißverschluss).

Maße: Breite 240 cm, Tiefe 230 cm, Höhe vorn ca. 180 cm – hinten (Fahrzeug) 240 cm, Gewicht ca. 2,3 kg.

Im Lieferumfang enthalten: Heringe, inkl. Packtasche.

900160 88,99



Sonnenschutz-Front für Dach und Wandmarkisen mit Kedereinzug

- Sonnenschutz aus Textilene Gittergewebe.
- Schützt vor Sonne und mindert den Windzug.
- Passend für alle Markisentypen mit 6 mm Kederschiene im Frontprofil.
- Gittergewebe in Lichtgrau.



Sonnenschutz für alle gängigen Markisentypen

Breite	Höhe	Für Markisenbreite	Artikel-Nr.	Preis
280 cm	200 cm	ab 300 cm	43910	64,99
330 cm	200 cm	ab 350 cm	43911	83,99
380 cm	200 cm	ab 400 cm	43912	89,99
430 cm	200 cm	ab 450 cm	43913	99,99

Markisenvorzelt für Markisen mit Anbauhöhe 225-245 cm



Optimierte Höhe auch für Wohnwagen geeignet



Abdichtung zum Markisentuch



Verbindung Seiten-/Frontteil



Spannstange der Seitenteile



Befestigung am Markisenfuß



Villa Store – Mehr Wohnraum unter Ihrer Markise

Für Markisen mit Anbauhöhe 225–245 cm

- **Komplett-Set passend für Wandmarkisen mit Mindestauszug 240 cm**
- **Wasser- und winddichtes Material aus Acryl und Vinyl**
- **Verbindung der Front- und Seitenteile mit Reißverschlüssen und Klett**
- **Fenster mit Moskitonetz an den Seiten, Fensterfolie vorn, alle mit Verdunkelung**
- **Inkl. Packtasche und Vorhangset**

FARBKOMBINATION



INFO



Komplettset für Reisemobil- oder Wohnwagenmarkisen mit Wandmontage, Anbauhöhe von 225-245 cm.

Die Abdichtung zum Fahrzeug erfolgt durch große Schaumpolster, verstärkte Abspannpunkte sorgen für standfeste Montage. Die Seitenwände werden von mitgelieferten Spannstäben gehalten. Ein Dichtstreifen, der mit Clips und Klett am Markisentuch befestigt wird, sorgt für einen wasser- und winddichten Abschluss.

VILLA Store

Breite (B)	Gewicht	H: 225 – 245 cm	
350 cm	17,0 kg	47562	679,-
500 cm	19,0 kg	475628	829,-
550 cm	19,0 kg	475629	849,-
600 cm	20,0 kg	475630	899,-

Markisenvorzelt für Markisen mit Anbauhöhe 250-280 cm



Passend für Markisen von **FIAMMA, THULE und DOMETIC**

Reißverschluss in Reichhöhe für schnelle Entnahme der Seitenwände

Kleine Details für mehr Komfort

Villa Store Premium – Macht aus Ihrer Markise ein komplettes Vorzelt

Für Markisen mit Anbauhöhe 250–280 cm

- **Komplett-Set**
- **Passend für viele Seitenwandmarkisen von Fiamma, Thule, Dometic & Prostor**
- **Schnelle Entnahme der Seitenwände durch waagerechten Reißverschluss in Reichhöhe**
- **Wasser- und winddichtes Material aus Acryl und Vinyl**
- **Verbindung der Front- und Seitenteile mit Reißverschlüssen**
- **Fenster mit Moskitonetz an den Seiten, Fensterfolie vorn, alle mit hochrollbaren Verdunkelungskappen**
- **Mindestauszug von 240 cm erforderlich**
- **Inkl. Päcktasche und Vorhangset**

FARBKOMBINATION



INFO



Reisemobil- oder Wohnwagen-Markisenvorzelt für Markisen mit Wandmontage und Anbauhöhe von 250 – 280 cm. Die Abdichtung am Fahrzeug durch große Schaumpolster verhindert Zugluft, verstärkte Abspannpunkte sorgen für standfeste Montage. Ein Dichtstreifen, der mit Clips und Klett am Markisentuch befestigt wird, sorgt für einen wasser- und winddichten Abschluss.

VILLA Store Premium

Breite (B)	Gewicht	H: 250 – 280 cm		
350 cm	17,0 kg	475622	649,-	
400 cm	18,0 kg	475623	699,-	
450 cm	19,0 kg	475624	749,-	
500 cm	20,0 kg	475625	799,-	
550 cm	20,0 kg	475626	899,-	
600 cm	21,0 kg	475627	949,-	



Optimaler Markisenanschluss



Verbindung zum Markisentuch



Andruckstange an Fahrzeugwand



Perfekte Passform



Verbindungen mit Reißverschluss



Sonnensegel Playa Van

- Universelles Sonnensegel für Busse
- Mit großen Seitenfenstern
- Aufbau mit nur einer Fiberglasstange
- Fahrzeuganbindung mit Ø 5+8 mm Kederprofil, Schleusenabstunnel und Schlaufen

Maße: B 260 x T 220 x H 180-200 cm

Lieferumfang: Sonnensegel, Stahl- und Fiberglasgestänge, Erdnägeln, Abspannleinen

906880 149,-



Charly & Charlyne – Preiswerte Sonnendächer für Minicamper und kleine Busse

- Preiswertes Sonnenvordach
- Fahrzeuganbindung mit 5+8 mm Kederprofil oder Schleusenstab
- Wasserdicht und reißfest

Schlicht und einfach – die kostengünstige Lösung für den kleinen Schatten.

Lieferumfang: Sonnensegel, Schleusenstab, 2 Stahl-Aufstellstangen, Abspannleinen, Heringe und Packsack

Model	Charlyne 1.8 für kurzen Radstand	Charlyne 2.2 für langen Radstand	Charly
Für folgende Fahrzeuge geeignet	VW Caddy, Citroën Berlingo, Peugeot Partner, Opel Combo, Renault Kangoo, FIAT Doblo, Mercedes Citan, Ford Connect	VW Caddy, Opel Combo, Renault Kangoo, FIAT Doblo, Mercedes Citan, Ford Connect	kleine Busse wie VW T5/T6, Citroën Spacetourer, Renault Trafic u.ä.
Maße	B 180 x T 240	B 220 x T 240	B 255 x T 240
ca. Gewicht	3,8 kg	3,9 kg	4 kg
Artikelnummer	90066	90068	90049
Preis	79,99	84,90	84,90



Sonnensegelhalterung Multirail

zur Befestigung von Sonnensegeln an Busvorzelten finden Sie auf Seite 26



Sonnensegel für Campingbusse und Vans

Como – Das universelle Vordach mit Keder Ø5+8 mm

- Extrem reißfest
- Wetterfest und wasserdicht
- Abwaschbar

Material: Sonnensegel Größe 1, 2 u. 3 aus Oxford Polyester 210 D, ab Größe 4 300 D Oxf.-Polyester.

Farbe: Hellgrau, Anthrazit, Einfassung in Blau

Lieferumfang: Sonnensegel Größe 1 und 2 mit zwei Aufstellstangen, ab Größe 3 mit drei Aufstellstangen, Heringen und Abspannleinen.

Hellgrau, Tiefe: 240 cm

Gr. 1	200 cm	2,5 kg	90020	79,90
Gr. 2	250 cm	3,0 kg	90021	89,90
Gr. 3	300 cm	3,5 kg	90022	99,90
Gr. 4	350 cm	4,0 kg	90023	109,90
Gr. 5	400 cm	4,5 kg	90024	129,-
Gr. 6	450 cm	5,0 kg	90025	139,-
Gr. 7	500 cm	5,5 kg	90026	159,-
Gr. 8	700 cm	7,5 kg	90019	159,-
Gr. 10	900 cm	8,5 kg	90017	189,-

Anthrazit, Tiefe: 240 cm

Gr. 2	250 cm	3,0 kg	900212	89,90
Gr. 3	300 cm	3,5 kg	900222	99,90
Gr. 4	350 cm	4,0 kg	900232	109,90
Gr. 5	400 cm	4,5 kg	900242	129,-
Gr. 6	450 cm	5,0 kg	900252	139,-



ab **79,90**



Mauritius – Sonnensegel für Wohnwagen

- Hohe Variabilität
- Schatten für große und kleine Fahrzeuge
- Schlaufen zum Befestigen mit Saugnäpfen und Keder mit 5 und 8 mm Durchmesser zum Einziehen in die Kederschiene
- An allen Ecken Ösen

Die nach unten abspannbaren schwenkbaren Seitenteile sorgen für zusätzlichen Licht- oder Sichtschutz.

Lieferumfang: Sonnensegel, verstellbare Stahlauflagestangen bis max. 220 cm; 2 Stück für Mauritius M und L, 3 Stück für Mauritius XXL. 6 Heringe, 6 Abspannleinen im praktischen Packsack.

Mauritius M

Packmaß:
ca. 66xØ 12 cm
Gewicht: 4,6 kg
900575 119,-

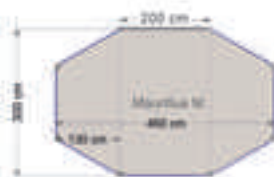

Mauritius L

Packmaß:
ca. 66xØ 13 cm
Gewicht: 5,0 kg
900573 139,-

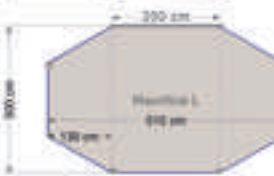

Mauritius XXL

Packmaß:
ca. 66xØ 16 cm
Gewicht: 6,6 kg
900572 169,-



ab **119,-**



Befestigung Saugnäpfe

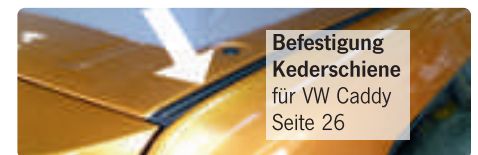

Befestigung Kederschiene für VW Caddy Seite 26



Palm Beach 2 – Sonnensegel und Seitenwand für Campingbusse

- Robustes Sonnensegel mit 240 cm Tiefe
- Seitenwände optional in zwei verschiedenen Breiten
- Anbindung mit 5 + 8 mm Kederprofil
- Inklusive Diagonalstäbe gegen »Wassersack« im Kuppeldach

- ① **Palm Beach 2 2.6 – Breite 260 cm**
Ideal für Volkswagen Transporter KR ab Baujahr 1996

Schickes und robustes Sonnensegel für Ihren Caravan mit angenähertem Kederprofil passend für VW Transporter mit Multitrail oder ähnlicher Kederschiene. Die beiden mitgelieferten Aufstellstäbe sowie zwei diagonal verlaufenden Glasfaserstäbe, sorgen für eine stabile Durchwölbung des Sonnendaches nach oben - gegen die Bildung eines Wassersacks im Kuppeldach.
Lieferumfang: Sonnendach, 2 Aufstellstäbe, 2 Diagonalstäbe, Erdnägeln und Abspannleinen.

900151 129,-

- ② **Palm Beach 2 3.0 – Breite 300 cm**
Ideal für VW T4/T5/T6 LR

Die Länge von 3 Meter ist Ideal für VW Transporter LR oder T3. Mit angenähertem Kederprofil passend für Fahrzeuge mit Multitrail oder ähnlicher Kederschiene. Bei Fahrzeugen mit Regenrinne empfehlen wir als Adapter zum Kederprofil unsere Doppelkederschiene Art.Nr. 90120.

Lieferumfang: Sonnendach, 3 Aufstellstäbe, 2 Diagonalstäbe, Erdnägeln und Abspannleinen.

900152 139,-

Passende Seitenwände für Palm Beach 2 2.6 und 2 3.0.

Das Netzfenster bietet Sichtschutz bei maximaler Luftdurchlässigkeit und ist bei Bedarf durch Abdeckung verschließbar. Die Seitenwand wird mit der Oberkante per Klettverschluss am Sonnendach befestigt und am Boden abgespannt. Links oder rechts montierbar. **Lieferumfang:** Seitenwand, Erdnägeln, Abspannleinen.

- ③ Durch die Breite von 2,25 m lässt sich die Bus-Schiebetür ungehindert öffnen.

Gewicht: ca. 2,2 kg. **Maße:** B 225 x H 180 cm
900153 89,99

- ④ Durch die Höhe von 200 cm läßt sich die Seitenwand weiter ausstellen. Gewicht ca. 2,5 kg. Maße B 240 x H 200 cm.

900154 96,-

Zubehör: 2 Ersatz-Diagonalstäbe Glasfaser für Palm Beach 2 2.6 (900151)
ohne Abb. 900148 19,99



SONNENSEGEL MAURITIUS PREMIUM

Vordach & Sonnensegel für kleine und große Fahrzeuge



**Aufrollbare
Seitenwände**

ab **229,-**



Ausführung in Anthrazit mit schräg abgespannten Seitenwänden

Ausführung in Hellgrau

Mauritius Premium – Sonnensegel mit aufrollbaren Seitenwänden

- Sonnensegel mit angenähten Seitenwänden, die beliebig abgespannt oder aufgerollt werden können
- Kuppeldach verfügt über 2 Fiberglas-Diagonalstäbe gegen Wassersackbildung
- Hochwertiges Premium-Material
- Inklusive 2 Sperrstücken für Kederschiene zur optimalen Fixierung
- In 2 Designs erhältlich:
Hellgrau/Anthrazit oder komplett Anthrazit

Schickes und robustes Sonnenvordach aus schwerer edler Premium-Qualität. Das Kuppeldach mit 2 Diagonalstäben (Fiberglas) punktet mit einer angenehmen Stehhöhe und verhindert Wassersackbildung bei Regen. Die angenähten Seitenteile können beliebig abgespannt oder aufgerollt werden.

**Kuppeldach, keine
Wassersackbildung**

Ausführung in Hellgrau mit aufgerollten Seitenwänden

Ausführungen	Farbe	Gewicht	ca.	Ar-Nr.	Preis
Breite: 260 cm	Hellgrau	9 kg	L: 90x Ø 20 cm	900155	250,-
Breite: 300 cm	Hellgrau	10 kg	L: 90x Ø 20 cm	900156	294,-
Breite: 260 cm	Anthrazit	9 kg	L: 90x Ø 20 cm	900157	250,-
Breite: 300 cm	Anthrazit	10 kg	L: 90x Ø 20 cm	900158	294,-

Lieferumfang: Sonnensegel, 2 Aufstellstäbe, 2 Fiberglasdiagonalstäbe, Schleusenstab, 2 Sperrstücke für Kederschiene, Heringe, Abspannleinen.

Befestigung am Fahrzeug:

- Doppelkeder Ø 5+8 mm
- Schleusenstab
- Abspannschlaufen

300D Oxford Polyester

UV 50+

2.000 mm

schwer entflammbar

Fiber/Stahl

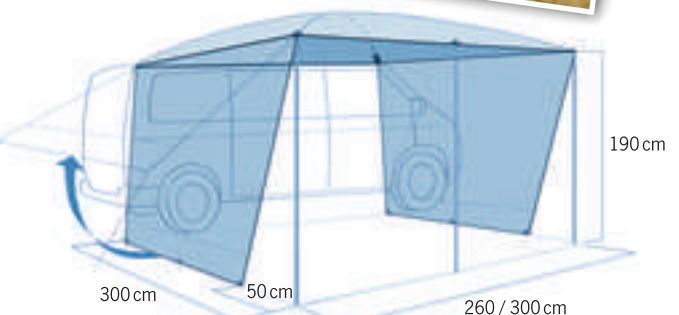



Sonnensegel und Vorzelt in einem HISPANIOLA



239,-



Moskitonetztüren
im Lieferumfang



Türen und Front
herausnehmbar



Aufbewahrungsnetze

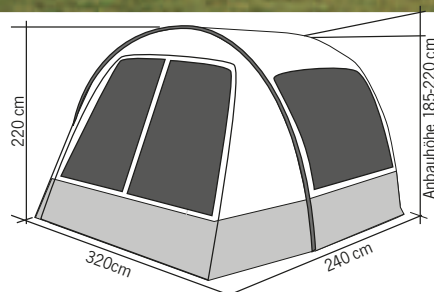

Anbauhöhe:
185-220 cm



Sonnensegel Hispaniola

- Praktisches Sonnensegel welches auch als Vorzelt genutzt werden kann
- Front- und Seitenwände herausnehmbar
- Die separaten Moskitonetze können anstatt der Wände eingesetzt werden
- Aufbau mit nur einer Fiberglasstange

Multifunktionelles Sonnensegel/Vorzelt für Campingbusse mit einer Keaderschienenlänge ab 2,60cm. Die Front- und Seitenteile lassen sich komplett herausnehmen und können einfach in den innen eingenähten Taschen verstaut werden. Die großflächigen Fenster sind mit getönter Folie ausgestattet.

Lieferumfang: Sonnensegel mit Wänden und Moskitonetzen, Fiberglasstange, Klemmstange mit Klammern, Abspannleinen, Heringe, Packsack.

90687

239,-

Befestigung am Fahrzeug:

- Doppelkeder Ø 5+8 mm
- Schleusenstab
- Abspannschlaufen

UV 50+

3.000 mm

Fiberglas

190HD Polyester

ca. 10 kg

ca. 75 x 21 x 19 cm



Magnetadapter-Set (3-teilig)

Für einfache und schnelle Befestigung des Vorzeltes am Fahrzeug ohne Multirail. Mit dem Magnetband lässt sich Ihr Sonnensegel sicher am Auto befestigen. Lieferumfang: Magnetband mit Kederprofil (Länge 283 cm), 3 x Doppelkederschienen je 90 cm, Kederrohr.

1 Set

904490

36,-

Sonnensegel und Vorzelt in einem ANTIGUA AIR



**NEW
2021**



399,-

Anbauhöhe:
180 - 220 cm



Sonnensegel Antigua Air

- Praktisches Sonnensegel, auch als Vorzelt nutzbar
- Schneller Aufbau mit nur einem Luftschlauch
- Große Fenster mit Abdeckung innen
- Inklusive einhängbaren Seitenwänden (Haken) und Front (Reißverschluss)

Für Campingbusse mit einer Keaderschienenhöhe 1,80 bis 2,20 m.
Das Sonnensegel wird zum Vorzelt durch 2 Seitenwände zum Einhängen und einer Frontwand zum Einzippfen.

Alle Wände mit großen transparenten Fenstern und innerer Abdeckung.

Lieferumfang: Sonnensegel mit Luftschlauch, 2x Seiten-/ 1x Frontwand, 2x Dachstangen Stahl, Abspannleinen, Heringe, Packsack und Luftpumpe.

90688

399,-



Seitenwände werden einfach im Dach-Gestänge eingeklipst



Befestigung am Fahrzeug:

- Doppelkeder Ø 5+8 mm
- Schleusenstab
- Abspannschlaufen

190T Polyester

3.000 mm

Nähte versiegelt

Airtube

UV-Schutz

schwer entflammbar

ca. 13 kg

ca. 70 x 30 28 cm

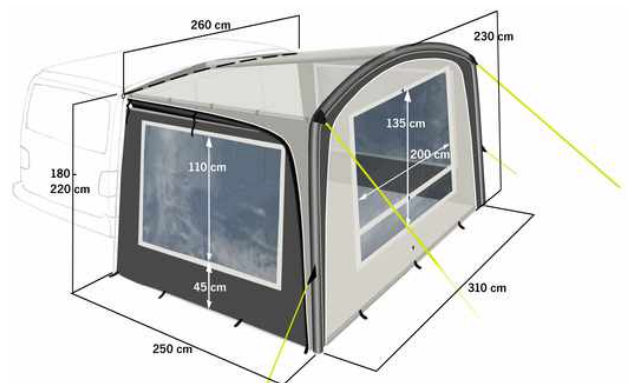

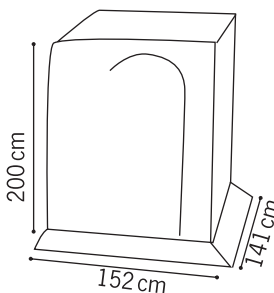

Vertic für Toyota Hiace

- Heckzelt ohne Gestänge mit Türen in beiden Seitenwänden
- Mit Fenster im Dach als Oberlicht
- Moskitonetzfenster

Unauffälliges Heckzelt da die Grundfläche nicht über die Fahrzeugkontur hinausragt. Heckzelt einfach über geöffnete Heckklappe ziehen und am Boden befestigen. Mit Moskitonetz-Fenster und aufrollbarer Abdeckung sowie Klettband an den Seitenwänden um den optionalen Zeltboden zu befestigen. Farbe: Grau.

Lieferumfang: Zeltwand, Aufbewahrungstasche
937971 199,-

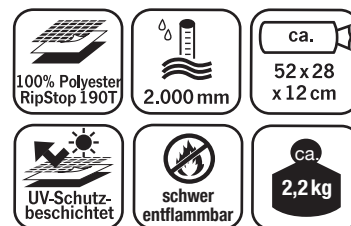

Heckzelte TRAPEZ und VERTIC nur passend für Asien Typ Toyota Hiace H200 (in Europa nicht erhältlich), nicht passend für Europa-Hiace Typ XH10



Trapez für Toyota Hiace

- Heckzelt ohne Gestänge
- Beide Seitenwände und Rückwand mit Tür
- Getönte Fenster mit Innenabdeckung
- Moskitonetzfenster
- Mit Fenster im Dach als Oberlicht

Mit besonders großem Innenraum, für Feldbett, Fahrräder, o. ä. Heckzelt einfach über geöffnete Heckklappe ziehen und am Boden befestigen. Die Rückwand mit Moskitonetz-Fenster ist auch als Sonnensegel nutzbar.

Mit Klettband an den Seitenwänden um den optionalen Zeltboden zu befestigen.

Lieferumfang: Zeltwand, inklusive Aufbewahrungstasche

937961 229,-

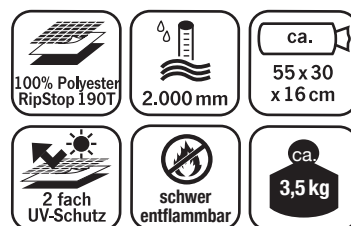
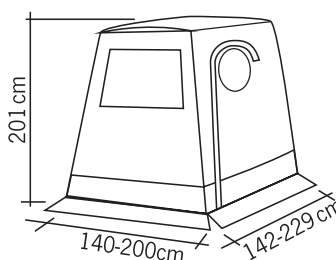

Boden für Heckzelte

- Heckzeltboden mit integriertem Windschutz
- Einfache Anbringung am Heckzelt durch Klettverschlüsse an Zeltwand

Material: PE

Lieferumfang: Heckzeltboden mit 6 Ösen, inklusive Heringe, 3 Kunststoffhaken und Klettband zum Befestigen am Heckzelt und am Fahrzeug.

Für die Heckzelte Trapez und Vertic für Trafic und Hiace:

Maße: 250x220 cm **936288 28,90**

Für die Heckzelte Upgrade, Update:

Maße: 240x210 cm **936289 29,90**



Heckzelte für VW Caddy und Minicamper

Trapez – Heckzelt

für VW Caddy (Bj.2004-2020), Kangoo (Typ W ab 2008), Doblo, Partner, Berlingo (ab 2008, Typ B9), Citan

- Kein Gestänge erforderlich
- Kleines Gewicht
- Platz für ein Feldbett

Kein Gestänge, geringes Packmaß und einfacher Aufbau machen das Heckzelt Trapez zur perfekten Wahl. Für mehr Licht sorgt das PVC-Fenster im Dach.

Lieferumfang: Zelt, Heringe sowie Packsack
93791 127,90

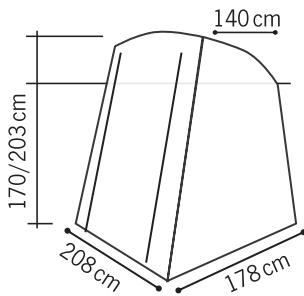

Aufstellstangen finden Sie auf Seite 78

PASSEND DAZU:

Teleskopierbare Aufstellstäbe mit Klemmschraube
 Stahl Ø 22 mm, 3-teilig, ca. 165 - 250 cm, 90307 14,99
 Aluminium Ø 25 mm, 3-teilig, ca. 170 - 260 cm, 903070 18,49



Vertic – Heckzelt

- Kein Gestänge erforderlich
- Kleines Gewicht und schneller Aufbau
- Viel Platz zum Verstauen

Kein Gestänge, geringes Packmaß und einfacher Aufbau machen das Heckzelt Vertic zur perfekten Wahl. Rückwand als Sonnensegel hochstellbar. Für mehr Licht sorgt das PVC-Fenster im Dach.

Lieferumfang: Zelt, Heringe, Klettband sowie Packsack (Aufstellstangen nicht im Lieferumfang)

Für VW Caddy KR und LR bis Bj. 2020 und andere
93792 117,90

Für Kangoo II (Typ W ab 2008), Merc. Citan (ab 10/2012), Citroën Berlingo II (Typ B9), Peugeot Partner Tepee (ab 05/2008), Fiat Doblo II (Typ 263, ab 2010), Opel Combo (»D« ab 10/2011)

Beschreibung wie oben,
Maße: B130xH195xT132 cm
93795 117,90

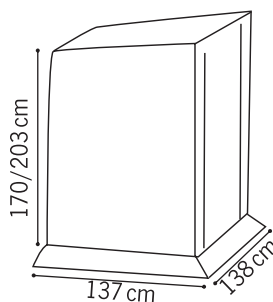



Fritz Rear – Umkleidekabine und Duschzelt für Heckklappe von VW T5/T6, Vito, Renault

- Umkleidekabine am Badesee
- Duschzelt am Heck

Das praktische kleine Heckzelt für Vans, Busse und kleine Wohnmobile: Praktische Erweiterung des Fahrzeuginnenraumes zur Nutzung als Umkleidekabine, Garderobe oder Kofferraum-Verlängerung fürs Gepäck. Befestigung am Heckklappenschloss und mittels Gurtbändern über die Heckklappe.

Lieferumfang: Zeltwand, Spannstab, Abspannleinen, Heringe, Packsack.

Farbe Grau/Lime 900131 139,90

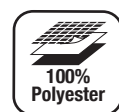
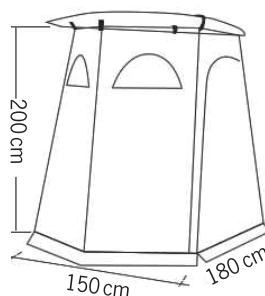

Instant – Schnellaufbauzelt für VW T5/T6 ohne Gestänge

- Kein Gestänge erforderlich
- Geringes Gewicht - nur 2,4 kg
- Einfacher Aufbau
- Umkleidekabine am Badesee
- Duschzelt am Heck
- Für VW T5/T6 mit Heckklappe

Kein Gestänge, geringes Packmaß und einfacher Aufbau machen das Heckzelt Instant zur perfekten Wahl aller Kastenwagenfahrer.

Das Heckzelt ist an der Hecktasche festgenäht und wird mit Druckknöpfen (müssen noch angebracht werden) an der Heckklappe befestigt. So kann das Zelt einfach verstaut in der Heckklappe verbleiben.

93790

149,90

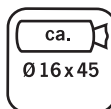
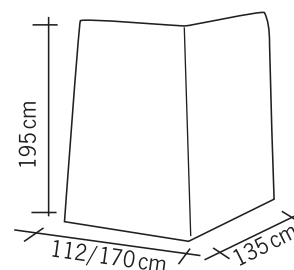



Heckzelte für VW VW-Bus T5/T6

Upgrade Premium – Heckzelt mit Premium Ausstattung für VW T5/T6

- Alle 3 Türen mit Moskitonetz-Ziptüren
- Eingenähte Bodenwanne, schließt mit HeckEinstieg ab
- PVC-Fenster im Dach
- Platz für ein Feldbett
- Entspricht Australien-Anforderungen

Kein Gestänge, geringes Packmaß, leichtes Gewicht und einfacher Aufbau machen das Heckzelt Upgrade Premium zum perfekten Heckzelt für Kastenwagenfahrer. Die neuen Ausstattungsmerkmale wie Moskitonetz in allen Ziptüren, Schürze zum Stoßfänger und eingenähte Bodenwanne bieten zusätzlichen Komfort. Die Fronttür kann als Sonnensegel aufgestellt werden und die beiden Seiten-Eingänge haben getönte Fenster.

Lieferumfang: Heckzelt, Abspannleinen, Heringe, 2 Aufstellstangen sowie Packsack.

936286 249,-

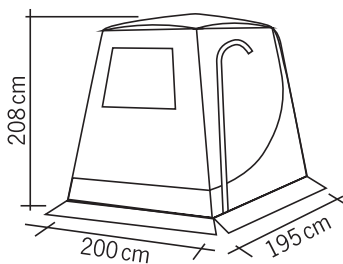

Upgrade 2– Mehr Wohnraum für VW T5/T6

- Kein Gestänge erforderlich
- Kleines Gewicht
- PVC-Fenster im Dach
- Platz für ein Feldbett
- Umkleidekabine am Badesee
- Duschzelt am Heck
- Für VW T5/T6 mit Heckklappe

Kein Gestänge, geringes Packmaß und einfacher Aufbau machen das Heckzelt Upgrade 2 zur perfekten Wahl aller Kastenwagenfahrer. Einfach über die Heckklappe stülpen und schon ist Platz für ein Feldbett, Fahrrad oder einfach nur um mehr Frischluft im Fahrzeug zu bekommen. Front als Sonnensegel hochstellbar.

Für mehr Licht sorgt das PVC-Fenster im Dach.

Lieferumfang: Zelt, Abspannleinen, Heringe, 2 Aufstellstangen sowie Packsack.

Upgrade 2: Getönte Fenster und Eingang in beiden Seitenwänden. Farbe Grau/Anthrazit/Lime
936280 149,-

Passende Bodenplane mit integriertem Windschutz, Beschreibung siehe Seite 38
936289 29,90

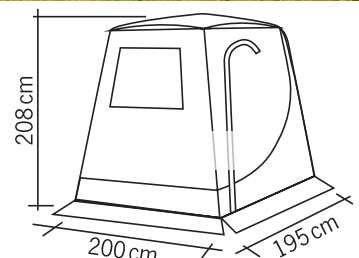

Heckzelte für Renault Trafic und ähnliche

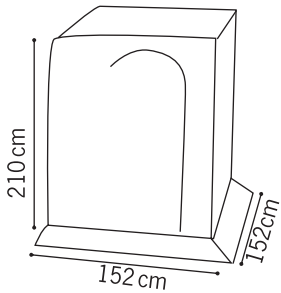

159,-

Vertic Trafic – Heckzelt ohne Gestänge

Für Renault Trafic, Ford Transit Custom, Fiat Talento, Opel Vivaro, Nissan NV 300 mit Heckklappe

- Heckzelt mit Türen in beiden Seitenwänden
- Mit Fenster im Dach als Oberlicht

Unauffälliges Heckzelt da die Grundfläche nicht über die Fahrzeugkontur hinausragt. Heckzelt einfach über geöffnete Heckklappe ziehen und am Boden befestigen. Farbe: Grau.

Lieferumfang: Zelthaut, Aufbewahrungstasche
93797 159,-

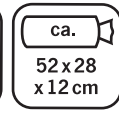

189,-

Trapez Trafic – Heckzelt ohne Gestänge

Für Renault Trafic, Ford Transit Custom, Fiat Talento, Opel Vivaro, Nissan NV 300 mit Heckklappe

- Beide Seitenwände und Rückwand mit Tür
- Getönte Fenster mit Innenabdeckung
- Moskitonetzfenster
- Mit Fenster im Dach als Oberlicht

Mit besonders großem Innenraum, für Feldbett, Fahrräder, o. ä. Heckzelt einfach über geöffnete Heckklappe ziehen und am Boden befestigen. Die Rückwand mit Moskitonetz-Fenster ist auch als Sonnensegel nutzbar.

Lieferumfang: Zelthaut, inklusive Aufbewahrungstasche
93796 189,-

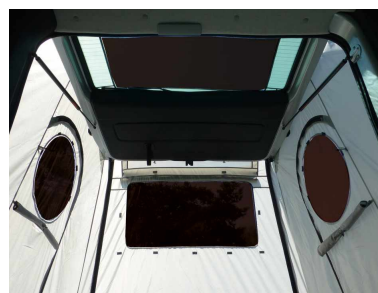
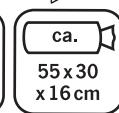
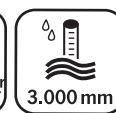
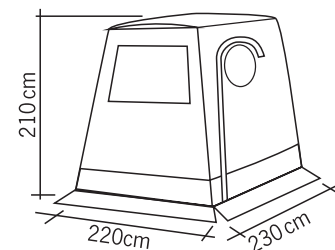

PASSEND DAZU:



Feldbett **Ebro**

Liegefläche 191x72, Höhe 42 cm

91045 48,99

TRAPEZ PREMIUM

Premium Heckzelt für Renault Trafic



**NEW
2021**



239,-

Heckzelt Trapez Premium für Renault Trafic

Auch verwendbar für Citroën Spacetourer / Jumper, Campster, Peugeot Traveller / Expert, Toyota Proace (alle ab Bj. 2005), Ford Transit Custom, Fiat Talento, Nissan NV300, sowie Opel Vivaro / Vivaro C und Zafira Life - ab Herbst 2019

Kein Gestänge, geringes Packmaß, leichtes Gewicht und einfacher Aufbau machen das „TRAPEZ PREMIUM“ zum perfekten Heckzelt. Die neuen Ausstattungsmerkmale wie Moskitonetz in allen Ziptüren, Schürze zum Stoßfänger und eingenähte Bodenwanne bieten zusätzlichen Komfort. Die Fronttür hat ein zusätzliches Moskitonetz-Fenster und kann ebenso als Sonnensegel aufgestellt werden. Die beiden Seiteneingänge haben getönte Fenster mit Abdeckung. Der Bestseller mit Schutz vor Moskitos und Insekten hat eine zusätzliche Lüftung über dem Eingang und kann mit Clips seitlich am Fahrzeug befestigt werden. Die eingenähte Bodenwanne kann mit Klett an der Stoßstange befestigt werden. Das Fenster im Dach ist als Oberlicht weiterhin nutzbar.

Der große Innenraum eignet sich für ein Feldbett, Fahrräder, als Hundeplatz etc. und ist auch als Umkleidekabine oder Duschzelt verwendbar.

Das Heckzelt wird einfach über die geöffnete Heckklappe gezogen und dann am Fahrzeug und Boden befestigt.

Lieferumfang: Heckzelt, Abspannlinien, Heringe, 2 Aufstellstangen sowie Packsack **937962 239,-**

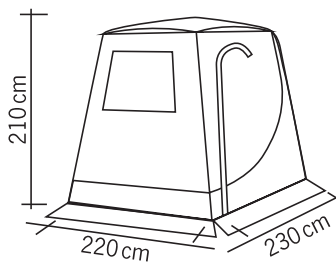

Eingenähte Bodenwanne

-
-
-
-
-
-
-

Heckzelt für Mercedes Vito / Sichtschutz



Update – Schnellaufbau-Heckzelt für Mercedes Vito, Marco Polo und V-Klasse ab Bj. 2015

- Kein Gestänge erforderlich
- Kleines Gewicht, kleines Packmaß
- PVC-Fenster im Dach
- Platz für ein Feldbett
- Umkleidekabine oder Duschzelt am Badensee
- Für Mercedes Vito mit Heckklappe

Die perfekte Wahl für alle Vito und V-Klasse Fahrer. Einfach über die Heckklappe stülpen und schon ist Platz für ein Feldbett, Fahrrad oder einfach nur um mehr Frischluft im Fahrzeug zu bekommen. Rückwand als Sonnensegel hochstellbar. Fenster und Eingang in der Seitenwand. Für mehr Licht sorgt das PVC-Fenster im Dach.

Lieferumfang: Zelt, Abspannleinen, Heringe, 2 Aufstellstangen sowie Packsack

Grau/Hellgrau 936283 179,-

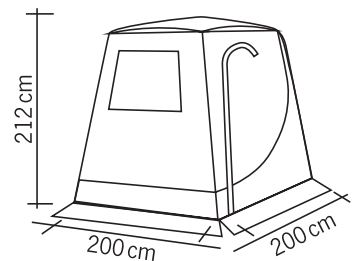

2 in 1 Sichtschutz und Duschvorhang für die Van-Heckklappenöffnung

- Sichtschutz, Verdunkelung und Vorhang in einem
- Duschen, ohne dass es im Heck naß wird
- Einfache Fixierung
- Geeignet für fast alle Kastenwagen:
- VW T5 / T6 alle Modelle
- Mercedes Vito, V-Klasse, Marco Polo, Metris, alle 3 Längen ab 2014
- Renault Trafic, Opel Vivaro B, Nissan NV 300, ab 2001, Fiat Talento ab 2016, KR + LR
- Citroen Spacetourer / Jumpy, Peugeot Traveller / Expert, Toyota Pro Ace Verso ab 2016, Opel Zafira Life / Vivaro C ab 2019, alle 3 Längen
- Ford Transit Custom H1 und Nugget



29,90

Der Sichtschutz kann mit und ohne Heckzelt eingesetzt werden (kein dichter Abschluss). Einfach mit dem verstellbarem Gurt über der Heckklappe befestigen und bei Bedarf am Stoßfänger mit Kunststoffhaken fixieren. Wassersäule 2.000 mm, Maße: ca. 153x186cm, Farbe Grau **936287 29,90**

UPDATE VITO PREMIUM

Premium Heckzelt für Mercedes Vito



249,-

**NEW
2021**

Update Vito Premium – Heckzelt mit Premium-Ausstattung

für Mercedes Vito, Marco Polo und V-Klasse ab Bj. 2015

- **Eingenähte Bodenwanne**
- **Moskitonetze in allen Türen**
- **Oberlicht**
- **Platz für 1 Feldbett**

Kein Gestänge, geringes Packmaß, leichtes Gewicht und einfacher Aufbau machen das Update Vito Premium zum perfekten Heckzelt. Die neuen Ausstattungsmerkmale wie Moskitonetze in allen Ziptüren, Schürze zum Stoßfänger und eingenähte Bodenwanne bieten zusätzlichen Komfort. Die Fronttür hat ein zusätzliches Moskitonetz-Fenster und kann ebenso als Sonnensegel aufgestellt werden. Die beiden Seiteneingänge haben getönte Fenster mit Abdeckung. Der Bestseller mit Schutz vor Moskitos und Insekten hat eine zusätzliche Lüftung über dem Eingang und kann mit Clips seitlich am Fahrzeug befestigt werden. Die eingenähte Bodenwanne kann mit Klett an der Stoßstange befestigt werden. Das Fenster im Dach ist als Oberlicht weiterhin nutzbar.

Der große Innenraum eignet sich für ein Feldbett, Fahrräder, Hundeplatz, Umkleidekabine, Duschzelt etc.. Das Heckzelt wird über die geöffnete Heckklappe gezogen und am Fahrzeug und Boden befestigt.

Lieferumfang: Heckzelt inkl. Heringe, Abspannleine, Packsack, 2 Aufstellstangen

936290

249,-

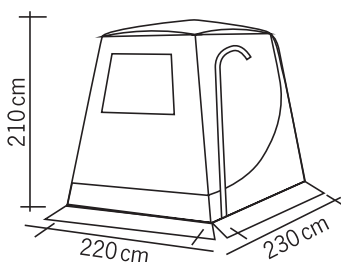

Belüftung über dem Eingang



Oberlicht



Eingenähte Bodenwanne

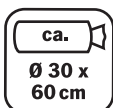

Universal Heckzelt für Busse und Geländewagen



Uni Van – Universal-Heckzelt für Minicamper und Vans

- Freistehend
- Seitenwände und Rückwand mit Tür
- Lüftung in Dach und Boden
- Getönte Fenster
- Extra lange Schleuse mit Türen auf beiden Seiten
- Umkleidekabine am Badeseite

Universal-Heckzelt für Mini-Camper und Vans. Beide Seitenwände und Vorderwand mit Tür, welche als Sonnensegel nutzbar sind. Luftzirkulation durch Lüftung im Dach und am Boden. Extra lange Schleuse mit Türen auf beiden Seiten (140/180 cm). Zelt kann auch ohne Van frei stehen. Anbringung am Fahrzeug: Einfach über die geöffnete Heckklappe ziehen und mit Heringen seitlich abspannen.

Lieferumfang: Zelthaut, Gestänge, Abspannleinen, Heringe, Packsack

93798 329,-

Uni Van an Renault Trafic

329,-



Lüftung im Dach

Extra lange Schleuse mit Türen

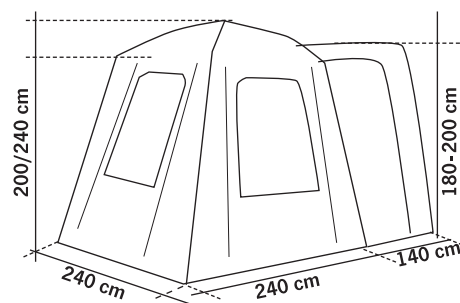

Paßgenauer Vorzeltteppich für Uni Van Zelte

- Wasserdichte Unterseite (PEVA)
- Weiche Oberseite (Fleece)
- Angenehm weiches Gefühl und Schutz vor kalten Füßen
- Bietet zusätzliche Isolation und ermöglicht Barfußlaufen
- Schützt den Zeltboden
- Einfach zu reinigen (nicht waschbar)
- Inklusive Tragetasche

936922 39,99





549,-

Uni Van Air – Aufblasbares Universal-Heckzelt für Busse

- Freistehendes Heckzelt
- Seitenwände und Rückwand mit Tür, komplett herausnehmbar, mit 1/3 Moskitonetz
- Toplüfter und getönte Fenster
- Extra lange Schleuse mit Türen auf beiden Seiten
- Mit Zeltboden zum Einzippen

Kreuzkuppeldach-Heckzelt mit Luftschlauchtechnologie, schnell und leicht aufgebaut! Beide Seitenwände und Vorderwand mit Tür, welche als Sonnensegel nutzbar sind oder komplett herausgenommen werden können. Luftzirkulation durch Lüftung im Dach und am Boden.

Extra lange Schleuse mit Türen auf beiden Seiten (140 cm). Anbringung am Fahrzeug: Einfach über die geöffnete Heckklappe ziehen und mit Heringen seitlich abspannen.

Lieferumfang: Zeltwand mit Luftschläuchen, Luftpumpe, Abspannleinen, Heringe, Packsack
 937981 549,-

Optionaler Zeltteppich
 (Beschreibung auf der linken Seite)
 936922 39,99

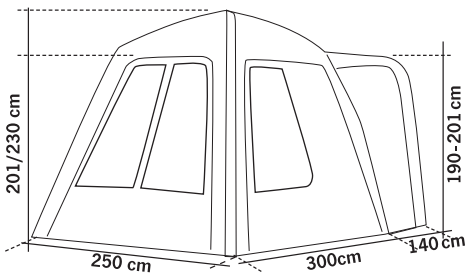

Mit Zeltboden zum Einzippen



Bringen Sie Licht ins Dunkel





① **Wiederaufladbare Tischlampe**

- Touch Sensor auf dem Lampenschirm
- 3 Helligkeitsstufen einstellbar
- Warmweißes gemütliches Licht für Ihr Zelt
- Outdoor-geeignet (Schutzklasse IP44)

Wiederaufladbarer 2000mAh Li-Ion Akku. 3,7 V, 3000K. Inkl. USB-Ladekabel. Gesamthöhe 30 cm, Fuß H 15 x Ø 16,5 cm. Fuß abschraubbar. Gewicht: ca. 0,7 kg
Farbe Weiß, Fuß Anthrazit **831951 29,90**

② **Wiederaufladbare LED-Zeltleuchte**

- Ideal für Reisemobil- und Caravan-Vorzelt
- 5 Stufen: 100% / 50% Lichtleistung / RGB-Farbwechsel / RGB-Dauerlicht / AUS
- Inkl. Haken und Aufhänge-Seil und Erdspeiß

Wiederaufladbarer 2200mAh Li-Ion Akku. 2,5W, 16 LEDs. Inkl. USB-Ladekabel. Maße: Ø 20cm, Gewicht: ca. 0,6 kg. Farbe: Schirm Weiß, Boden Anthrazit. **83195 39,90**





Edle LED Retro-Leuchte

- Hochwertige Materialien Bambus, Metall und Kunststoff
- Mit Ring und Griff zum Tragen und Aufhängen
- Dimmbar & als Powerbank nutzbar

Inklusive USB-Ladekabel. Lithium Batterie 3,7V, 5000 mAh. Leistung: 3,2W, 220 Lumen
Ladezeit: 7 Std. Gewicht: 0,75 kg
Maße: Ø 13 cm Höhe 25/32 cm
834873 49,99





Solar-Lichterkette

- Stimmungsvolle Partylichterkette mit 10 LED-Lampions

Mit Solarpanel (2 V, 10 mA) und wiederaufladbaren Akkus. Brenndauer ca. 8 Stunden, Kabellänge 4 Meter. **83183 8,99**







LED Silikonlampe

- 230 Volt, dimmbar und faltbar
- Mit 5 m Kabel und Fernbedienung

Farbe Weiß/Grau. 3000 Kelvin. Mit 16 LED's, 360 Lumen
Ø 15x10 cm, **811900 29,99**

Mit 24 LED's, 480 Lumen,
Ø 20x12 cm **811901 39,99**





Handliche Outdoor-Leuchten

- Alle Leuchten mit integriertem, wiederaufladbarem Akku via USB
- Alle Leuchten zum hinstellen oder zum aufhängen in Zelten
- Kaltweißes Licht

① **Große Leuchte mit Moskitoschutz**
2000mAh Akku, 3,2W 16 SMD-LEDs, integrierte Moskitoschutz-Leuchte und Power-Bank-Funktion. 4-Stufen Schaltung: 100% Lichtleistung / 50% Lichtleistung / Signalblinker / Aus. Ø 98 x Höhe: 135/190 mm
930614 24,90

② **Faltbare Leuchte mit Moskitoschutz**
1000mAh Akku, 2W 4 SMD-LEDs, integrierte Moskitoschutz-Leuchte. Kompakt zusammenfaltbar, 4-Stufen Schaltung: 20% Lichtleistung / 50% Lichtleistung / 100% Lichtleistung / Aus. Ø 94 x 52 mm **930615 16,99**

③ **Akku-Campingleuchte mit Moskitoschutz**
2000mAh Akku, 1W, integrierte Moskitoschutz-Leuchte. Mit Ladeanzeige. 4-Stufen Schaltung: 20% Lichtleistung / 50% Lichtleistung / 100% Lichtleistung / Aus. Maße: Ø 88 x 129 mm.
83494 24,99

④ **Kleine Kugel-Leuchte**
1000mAh Akku, 1,5W 3 SMD-LEDs, Leuchtdauer max. 14 Stunden. 4-Stufen Schaltung: 100% Lichtleistung / 50% Lichtleistung / 20% Lichtleistung / Aus. IPX7, Ø 80 x 102 mm
930613 11,90

Kompaktes Universal-Vorzelt für VW Caddy & Co



Anbauhöhe:
170 - 190 cm



Tour Compact – Tunnelzelt für Minicamper und Vans

- Freistehend
- Front als Sonnensegel aufstell- oder hochrollbar
- Sehr gute Lüftungsmöglichkeiten
- Rückwand 1/3 Moskitonetz
- Schleuse 90 cm

Tour Compact für die Fahrzeuge:
VW Caddy bis Bj. 2020
Mercedes Citan
Renault Kangoo
Ford Connect, KR + LR
Citroen Berlingo
Peugeot Partner.



269,-

Ein Tunnelzelt für Minicamper und Vans mit einer Fahrzeughöhe bis zu 190 cm.
Im optionalen Innenzelt (Maße B 140 x L 200 cm), finden 2 Personen ausreichend Platz zum Schlafen. Seitenfenster zum Abspannen oder hochrollbar.

Lieferumfang: Außenzelt, 2 Spannstangen aus Fiberglas, 3 horizontale Alu-Verstärkungsstäbe, 1 Stahl-Schleusenstab, 2 Alu-Aufstellstäbe, Heringe, Abspannleinen, Packsack

93701 269,-

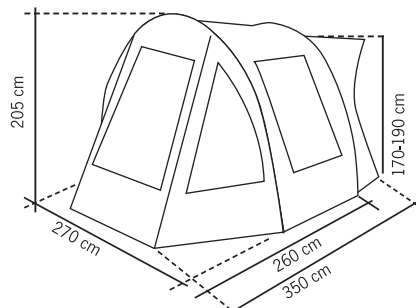

Befestigung am Fahrzeug:

- Keder Ø 8 mm
- Schleusenstab
- Abspannschlaufen



Oxford Polyester 190T



3.000 mm



Nähte versiegelt



Fiberglas/Alu 11/19 mm



PU+ UV-beschichtet



schwer entflammbar



ca. 11 kg



ca. 75 x 21 25 cm

ZUBEHÖR:

Innenzelt für Tour Compact

2 zusätzliche Schlafplätze, Maße: B 140 x L 200 cm
937011 39,90

Passgenauer Vorzeltteppich - Mehr Komfort im Vorzelt

Wasserdichte Unterseite (PEVA) und angenehm weiche Fleece-Oberseite. Schutz vor kalten Füßen durch zusätzliche Isolation.
Einfach zu reinigen (nicht waschbar).
Mit Tragetasche 937012 39,99



Bus-Vorzelt zum Bestpreis TOUR EASY YOUNG



Anbauhöhe:
180 - 200 cm



Tour Easy Young – Bus Vorzelt zum Bestpreis

- Freistehendes Bus-Vorzelt
- Transparente Fenster mit Innenabdeckung
- Inklusive Zeltboden, einhängbar
- 90 cm Schleuse mit Tür
- Fahrzeuganbindung: Ø 5+8 mm Keder-, Schlaufen- oder Schleusenstab

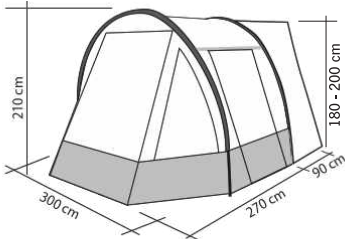

1-Tunnel-Busvorzelt mit großer Tür in der Front, die auch als Sonnensegel einsetzbar ist. Die Tür in der rechten Seitenwand kann aufgerollt oder als Sonnensegel genutzt werden. Beide Seitenwände mit großen Fenstern mit Innenabdeckung und Bodenlüftern. Die Schleuse zum Fahrzeug hat eine Tür auf der linken Seite.

Fahrzeuganbindungen: Keder Ø 5 oder 8 mm, Schlaufenstab oder Schlaufen für Fixierung mit Spannleinen

Lieferumfang: Zelt mit Zeltboden, 2 Fiberglasstangen, 2 Aufstellstäbe, 3 Dachverstärkungsstangen, 1 Schleusenstab, Spannleinen, Heringe, Tragetasche

	936548	219,-
Optionales Innenzelt	936531	49,99

Optionaler Vorzeltteppich für Tour Easy Young und Tour Easy 4

Wasserdichte Unterseite (PEVA) und weiche Oberseite (Fleece), dadurch angenehm weiches Gefühl und Schutz vor kalten Füßen. Schützt den Zeltboden und ist einfach zu reinigen (nicht waschbar), inkl. Tragetasche
936547 43,99

Topausgestattet und geräumig TOUR EASY 4

**NEW
2021**



Große Front mit Moskitonetz

299,-



Mit Öffnung für Stromkabel



Schleuse mit Öffnungen auf beiden Seiten



Anbauhöhe:
180-200 cm



Tour Easy 4 – Kompaktes Vorzelt mit hohem Komfort

- Große Front mit Moskitonetz
- Einhängbarer Boden
- Schleuse auf beiden Seiten zu öffnen
- Moskitonetz in beiden Seitenwänden
- Mit praktischer Öffnung für Stromkabel
- Optionales Innenzelt erhältlich

Die Weiterentwicklung des Tour Easy Young bietet nun noch mehr Komfort. Das Tour Easy 4 besitzt alle Merkmale des Vorgängers (siehe links) und bietet folgende neue Eigenschaften: Die Front hat zusätzlich einen Moskitonetz-Einsatz, die Fenster in den Seitenwänden sind mit 1/3 Moskitonetz und 2/3 transparente PVC-Fenster mit Innenabdeckung ausgestattet. Durch eine praktische Öffnung am Bodenlüfter läßt sich ein Stromkabel verlegen. Die Schleuse zum Fahrzeug mit Öffnungen auf beiden Seiten.

Fahrzeuganbindung: Keder Ø 5 oder 8 mm, Schleusenstab oder Schlaufen für Fixierung mit Spannleinen

Lieferumfang: Zelt mit Zeltboden, 2 Fiberglasstangen, 2 Aufstellstäbe, 3 Dachverstärkungsstangen, 1 Schleusenstab, Spannleinen, Heringe, Tragetasche

936550 299,-

Optionales Innenzelt 936558 48,99

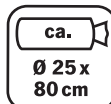
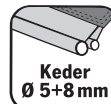
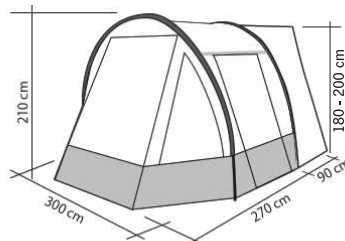

Quadratisch, praktisch und superschnell aufgebaut **PREMIUM QUICK**



499,-



**Stabile
Aluminium-Gelenke**



**Zeltsicherung mit
Klickverschlüssen**



**Anbauhöhe:
180-200 cm**



Premium Quick – schnell aufgebaut

- Freistehendes quadratisches Zelt: 240x240cm
- Aluminium Schnellaufbausystem
- Dach 2-lagig
- Für Fahrzeughöhe 180-200 cm
- Regenschutz über der Eingangstür
- Inkl. Schlafzelt für 2 Personen

Premium Quick - ein Bus-Vorzelt der Luxusklasse. Sie erhalten hier ein Zelt mit allen Vorzügen. Ob Alleinstehend oder mit Schleusenanbindung. Durch den eingnähten Boden dringt kein Wasser in das Zelt. Die Rückwand ermöglicht das Wegfahren des Fahrzeuges. Sie sind immer autark!

Rechte und linke Seitenwand mit je 1 transparentem PVC-Fenster (2/3 PVC, 1/3 Moskitonetz), außen aufrollbar.

Eingangstür mit Reißverschluss – transparentem PVC-Fenster & Moskitonetz, innen aufrollbar

In der Rückwand, B180xH170 cm, ist eine große Tür mit Reißverschluss links- und rechtsführend integriert. Das Innenzelt kann rechts oder links montiert werden. Schleusenbreite 250 cm,

Lieferumfang: Inkl. Schleusenstab, Gestänge, Abspannleinen und Heringe.

Farben: Hellgrau, Dunkelgrau, Lime

Premium Quick inkl. Schlafzelt (200x140 cm)
93688 499,-

Optionaler, isolierender Vorzeltteppich

Wasserdichte Unterseite (PEVA) und weiche Oberseite (Fleece), dadurch angenehm weiches Gefühl und Schutz vor kalten Füßen. Einfach zu reinigen (nicht waschbar), inkl. Tragetasche

Maße 240 x 240 cm 936922 39,99

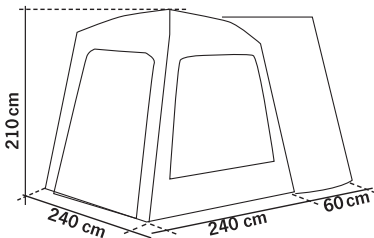

**Transporttaschen
für Zeltleinen**



**Rückwand
herausnehmbar**

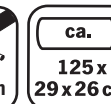
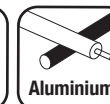



249,-



Universelles Kuppelzelt TOUR DOME



Anbauhöhe:
180 - 200 cm



Tour Dome –
Praktisch und universell

- Freistehendes Van-Vorzelt mit getönten Fenstern
- Platz für ein optionales Schlafzelt
- Mit Zeltboden

Beide Seitenwände haben getönte Fenster. Eingangstür mit Fenster und Rückwand mit Tür (Breite ca. 140 cm). Das Zelt wird mit einem Boden zum Einhängen geliefert. Die Schleuse mit 90 cm ist ausgestattet mit Türen auf beiden Seiten. Der Keder wird per Klettverschluss ans Zelt gemacht, so ist es einfacher das Zelt vom Fahrzeug zu lösen um wegzufahren.

Ein Innenzelt ist optional links oder rechts möglich.

Tour Dome 93692 249,-

Zubehör:

Innenzelt

Maße: 140 x 200 cm 936921 29,90

Optionaler Vorzeltteppich

Wasserdichte Unterseite (PEVA) und weiche Oberseite (Fleece), dadurch angenehm weiches Gefühl und Schutz vor kalten Füßen.

Schützt den Zeltboden und ist einfach zu reinigen (nicht waschbar), inkl. Tragetasche

Maße 240 x 240 cm 936922 39,99



Getönte Fenster und Bodenlüfter



Passgenauer Vorzeltteppich

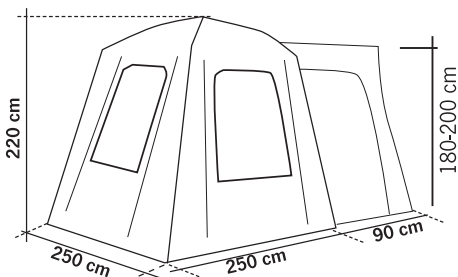

Befestigung am Fahrzeug:

- Doppelkeder Ø 5+8 mm
- Schleusenstab
- Abspannschlaufen



100% Polyester



2.000 mm



Nähte versiegelt



Stahl/Fiber Ø19/21 mm



UV-Schutz



schwer entflammbar



ca. 15 kg

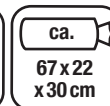

ca. 67 x 22 x 30 cm

Edel, praktisch und komfortabel TOUR VAN AIR



599,-



Anbauhöhe:
180-200 cm



Tour Van Air

- Freistehendes Busvorzelt mit nur einem Luftschlauch
- Komfortable Breite von 350 cm
- Große Tür halb oder ganz zu öffnen
- Getönte Fenster für mehr Privatsphäre
- Inklusive Boden in Zelt und Schleuse (separat)
- Separates Sonnensegel, mit Reißverschluss über dem Eingang zu befestigen
- 90 cm Schleuse mit Türen auf beiden Seiten

Praktisches alleinstehendes Busvorzelt für z.B. VW T6 mit nur einem Luftschlauch zum Aufpumpen. Die große Tür kann zur Hälfte oder komplett geöffnet werden. Ein großes abnehmbares Sonnensegel über der Front bietet zusätzlichen Komfort und Schatten. Die Rückwand, mit Moskitonetz für gute Belüftung, kann man links oder rechts öffnen. Ausgestattet mit getönten Fenstern, Zeltboden und einer 90 cm Schleuse mit Tür auf jeder Seite. 3 zusätzliche Dachstangen geben stabilen Halt. **Lieferumfang:** Zelt inklusive Luftschlauch, Luftpumpe, Schleusenstab, Sonnensegel, Boden für Schleuse, 2 Aufstellstangen, Heringe und Erdnägel, 3 Dachstangen, Abspannleinen, Tragetasche.

Farbe: Grau/Anthrazit/Weiß 900179 599,-

Optionales Innenzelt 9001792 49,99

Optional, paßgenauer Vorzeltteppich
Wasserdichte Unterseite (PEVA) und weiche Oberseite (Fleece), dadurch angenehm weiches Gefühl und Schutz vor kalten Füßen.

Schützt den Zeltboden und ist einfach zu reinigen (nicht waschbar), inkl. Tragetasche.

9001793 49,99



Nur EIN Luftschlauch

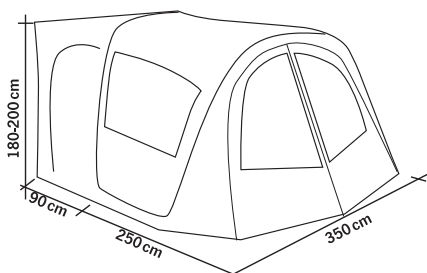

Befestigung am Fahrzeug:

- Doppelkeder Ø 5+8 mm
- Schleusenstab
- Abspannschlaufen



Polyester
Ripstop 190T



3.000 mm



Nähte
versiegelt



1x Airtube



UV-Schutz



schwer
entflammbar



ca.
20 kg

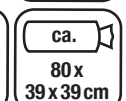

ca.
80 x
39 x 39 cm

Perfekt belüftetes Vorzelt TOUR BREEZE AIR



ab **569,-**

Fenster mit großen
Moskitonetzen



3 Anbauhöhen:
180-220 cm
225-250 cm
250-280 cm



Tour Breeze Air S, M & L

- Schwere Premiumqualität
- Kederanbindung mit Reißverschluss für einfaches Wegfahren, wenn Zelt stehen bleibt
- Freistehend
- Transparente Fenster mit extra großen Moskitonez-Einsätzen
- Fronttür als Sonnensegel nutzbar
- Eingenähter PVC Zeltboden
- Inklusive Sturmabspannung und Luftpumpe

Leicht und schnell aufzustellendes Air-Busvorzelt. Die transparenten Fenster in der Front und Seite sind mit großen Moskitonetzen für optimale Ventilation und mit Abdeckung außen ausgestattet. Die Schleusenrückwand ist ebenfalls mit Moskitonetzen ausgestattet und kann komplett oder einseitig geöffnet werden.

Lieferumfang: Zelt mit Luftschlauch, Zeltboden, 3x Dachverstärkungsluftschlauch, Schleusenstab, Aufstellstangen, Luftpumpe, Spannleinen, Sturmleinen, Heringe, Packsack.

Größe S: Anbauhöhe 180 bis 220cm	936551	569,-
Größe M: Anbauhöhe 225 bis 250cm	936552	599,-
Größe L: Anbauhöhe 250 bis 280cm	936553	649,-



Schnelles und einfaches Trennen und Verbinden des Fahrzeugs dank Keder mit Reißverschluss

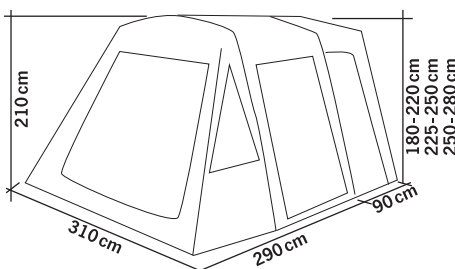

Befestigung am Fahrzeug:

- Doppelkeder Ø 5+8 mm
- Schleusenstab
- Abspannschlaufen

150D Oxford Polyester

UV-Schutz

3.000 mm

2x Airtube

schwer entflammbar

ca. 20 kg

ca. 82 x 30 x 40 cm

Tour Breeze Air High für Reisemobile finden Sie auf Seite 60



Eingenähter Zeltboden



Anbauhöhe:
180 - 200 cm



Tour Action 6 – geräumiges und topausgestattetes Bus-Vorzelt mit Zeltboden

- 2-Tunnel-Vorzelt mit Fiberglas und Stahlgestänge
- Eingenähter Zeltboden
- Mit 2 Schleuseneingängen
- Große Tür in Front, auch als Sonnensegel einsetzbar
- Getönte Fenster für mehr Privatsphäre

Seitenwände mit großen, getönten Fenstern für mehr Privatsphäre. Die 90 cm Schleuse ist links und rechts mit Türen ausgestattet.

Lieferumfang: Zelt mit Boden, inklusive Heringe, Gestänge, Spannleinen und Tragetasche.

900781 329,-

Optionales Innenzelt:

Ermöglicht 2 zusätzliche Schlafplätze im Vorzelt, Maße B 140 x L 200 cm. 900279 54,99

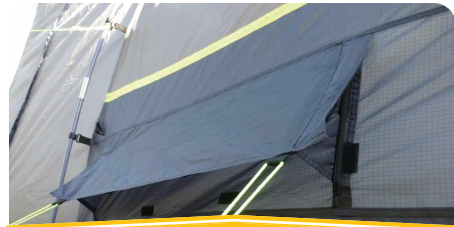
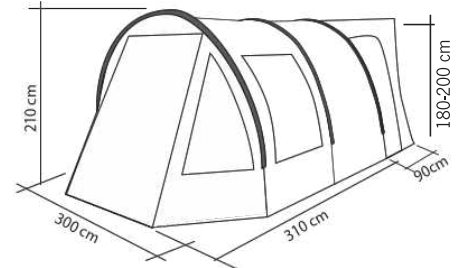

Bodenbelüftung



Sehr geräumig

Befestigung am Fahrzeug:

- Doppelkeder Ø 5+8 mm
- Schleusenstab
- Abspannschlaufen

100% Polyester 190T

2.000 mm

Nähte versiegelt

Stahl/Fiber Ø19/13 mm

UV-Schutz

schwer entflammbar

ca. 19 kg

ca. 75 x 26 x 37 cm



Sehr geräumig



Anbauhöhe:
190 - 220 cm



Tour Lite Space 2 – Das Campingbus-Vorzelt mit viel Platz

- Panoramafenster in der Front
- Regendach über beiden Seitenfenstern
- Mit Zeltboden

• 3 Türen, an jeder Seite 1 Tür

Mit dem Tour Lite Space 2 erhält der Kastenwagenfahrer ein universelles, helles und geräumiges Vorzelt mit großzügigen Fenstern.

Dank Türen auf 3 Seiten, eingenähtem Boden und Zwangsentlüftung kann das Zelt in den verschiedensten Situationen problemlos genutzt werden. Das freie Gestänge ermöglicht ein einfaches und schnelles Aufbauen und der Sonnenschutz an den Fenstern garantiert auch bei starkem Sonnenschein ausreichend Schatten im Zelt.

Mit dem optionalen Schlafzelt kann der Kastenwagen um 2 bis 4 Schlafplätze erweitert werden.

Lieferumfang: Zelt, Gestänge, Schleusenstab, Aufstellstäbe, Zelt Nägel, Abspannleinen, Packsack.

900290 349,-

Tour Lite Space 2 Innenzelt

für 2 Personen, Maße ca. B 210 x T 130 cm

900291 48,-

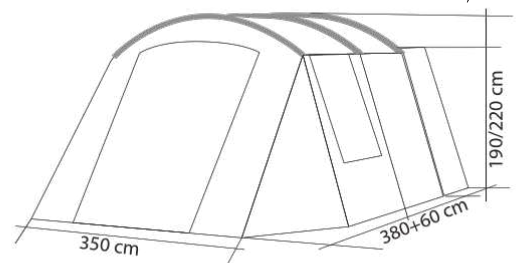

Optionales Schlafzelt

Befestigung am Fahrzeug:

- Keder Ø 6 mm
- Schleusenstab

100% Polyester

3.000 mm

Stahl/Alu Fiberglas

UV-Schutz

schwer entflammbar

ca. 27,5 kg

ca. 87 x 37 x 29 cm

Tunnelvorzelt mit viel Platz TOUR CAP



Anbauhöhe:
180-220 cm



Tour Cap – Freistehendes Tunnelvorzelt

- Großes Regendach über Eingang und rechtem Seitenfenster
- Inklusive eingenähter Bodenplane
- Separater Boden für Schleuse
- 90 cm Schleuse mit Türen auf beiden Seiten
- Große transparente Fenster

Mit 2 Segmenten. Linke Seitenwand mit Tür. Dreieckfenster in der Front mit Vorhängen. Je 1 Seitenfenster mit 50% Moskitonetz, 50% Folie mit außenliegenden Abdeckungen. Optionales Innenzelt separat erhältlich.

Lieferumfang: Außenzelt, Gestänge, 2 Aufstellstangen, 2 Horizontalversteifungen, Schleusenstab, Heringe und Abspannleinen und Packsack.

900178 349,-

Innenzelt für Tour Cap, Maße ca. 200 x 140 cm,
9001781 44,90

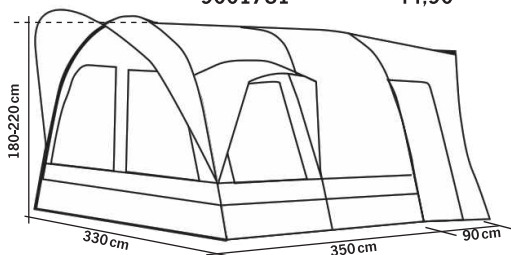

Befestigung am Fahrzeug:

- Kederprofil Ø 8 mm
- Schleusenstab

100% Polyester RipStop

PU-beschichtet

2.000 mm

Nähte versiegelt

Fiber/Alu Ø11/19mm

ca. 22 kg

ca. 78 x 40 x 35 cm

Paßgenauer Vorzeltteppich für Tour Cap und Tour Cap Air

Wasserdichte Unterseite (PEVA), angenehme, weiche Oberseite (Fleece). Bietet zusätzliche Isolation gegen kalte Füße und ermöglicht Barfußlaufen. Schützt den Zeltboden. Einfach zu reinigen (nicht waschbar). Inklusive Tragetasche

9001782 42,49



Verstärkungsstange (175 bis 220 cm)
Wird in vorhandene Taschen eingeschoben und auf gewünschte Länge gespannt.
90318 7,65

Tolles Raumgefühl durch steile Seitenwände und hohes Dach

TOUR CAP AIR



599,-



Anbauhöhe: 180-220 cm



Regendach über seitlicher Tür

mit getönten Fenstern

Tour Cap Air – Großraum Tunnelzelt

- Regendach über dem Eingang und Seitentür
- Eingenähter Zeltboden und separater Boden zum Einhängen in der Schleuse, inkl. Windschutz zum Fahrzeug
- Getönte Fenster für mehr Privatsphäre
- Mit Seiteneingang
- 90 cm Schleuse mit Türen auf beiden Seiten
- Freistehend

Aufblasbare Version des »Tour Cap«. 2-Tunnel-Vorzelt mit 3 Luftschläuchen mit außenliegenden Ventilen. Mit getönten Fenstern für mehr Privatsphäre und Regendach über der seitlichen Tür. Front-Tür komplett zu öffnen oder nur 1 Seite. Mit Innentasche zur Aufbewahrung der geöffneten Tür. Großes Regendach über dem Eingang, Seitenwände mit Fenstern, Rückwand mit 1/3 Moskitonetz. Die 90 cm breite Schleuse hat links und rechts Türen und einen Boden. Eingenähter Boden im Zelt und separater Boden zum Befestigen in der Schleuse mit Windschutz zum Fahrzeug. Ein Innenzelt ist optional möglich.

Lieferumfang: Zelt mit Luftschläuchen und Boden, inklusive Heringe, Dachverstärkungsstange, Aufstellstangen, Schleusenstab, Spannleinen, Luftpumpe und Tragetasche. **9001780 599,-**

Optionales Innenzelt 9001781 44,90

Optionaler Zeltteppich, Beschreibung Seite 57 9001782 42,49



Aufbewahrungstasche für Tür



Befestigung am Fahrzeug:

- Doppelkeder Ø 5+8 mm
- Schleusenstab
- Abspannschlaufen

Polyester Ripstop 190T

2.000 mm

UV-Schutz

Nähte versiegelt

schwer entflammbar

3x Airtube

ca. 24 kg

ca. 78 x 40 x 37 cm

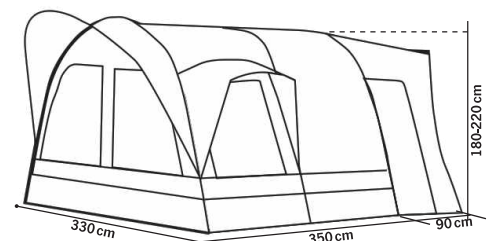

Bewährtes Tunnelzelt mit noch mehr Komfort TOUR CAP AIR II



639,-



Anbauhöhe:
180-255 cm



seitliche Fenster
mit Moskitonetzen



Schleusenboden inkl. Wind-
schutz zum Fahrzeug

Tour Cap Air II – Großraum Tunnelzelt mit noch mehr Komfort

- Regendach über dem Eingang
- Transparente Fenster mit Abdeckung innen
- Luftschläuche als Dachverstärkung
- Eingenähter Zeltboden im Zelt und separater Boden zum Einhängen in der Schleuse, inkl. Windschutz zum Fahrzeug
- Mit Seiteneingang
- Mit praktischer Öffnung für Stromkabel
- 90 cm Schleuse mit Türen auf beiden Seiten

Weiterentwicklung des bewährten „Tour Cap Air“. 2-Tunnel-Vorzelt mit 3 Luftschläuchen mit außenliegenden Ventilen. Mit transparenten Fenstern und Moskitonetzen in den seitlichen Fenstern. Front-Tür halo oder komplett zu öffnen. Mit Innentasche zur Aufbewahrung der geöffneten Tür. Großes Regendach über dem Eingang, Seitenwände mit Fenstern, Rückwand mit 1/3 Moskitonetz. Eingenähter Boden im Zelt und separater Boden zum Befestigen in der 90 cm breiten Schleuse, mit Windschutz zum Fahrzeug. Ein Innenzelt ist optional möglich.
Lieferumfang: Zelt mit Luftschläuchen und Boden, inklusive Heringe, Dachverstärkungsstangen, Aufstellstangen, Schleusenstab, Spannleinen, Luftpumpe und Tragetasche.

9001784 639,-

Optionales Innenzelt 9001781 44,90

Optionaler Zeltteppich, Beschreibung Seite 57
9001782 42,49

großes Regendach
über der Front

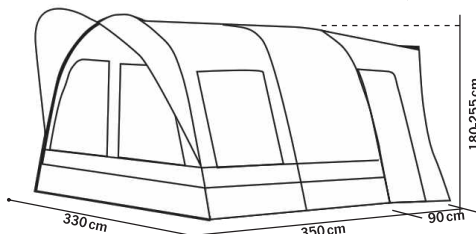

Befestigung am Fahrzeug:

- Doppelkeder Ø 5+8 mm
- Schleusenstab
- Abspannschlaufen



Polyester Ripstop 210T



3.000 mm



UV-Schutz



Nähte versiegelt



schwer entflammbar



3x Airtube



ca. 24 kg

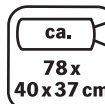

ca. 78 x 40 x 37 cm

Premium-Luftzelt TOUR BREEZE AIR



ab **599,-**



Anbauhöhe:
225-250 cm
250-280 cm



Tour Breeze Air M & L – Perfekt belüftet

- Schwere Premiumqualität
- Kederanbindung mit Reißverschluss für einfaches Wegfahren, wenn Zelt stehen bleibt
- Transparente Fenster mit extra großen Moskitonetz-Einsätzen
- Fronttür als Sonnensegel nutzbar
- Eingenähter PVC Zeltboden
- Inklusive Sturmabspannung
- Mit Luftpumpe

Leicht und schnell aufzustellendes Air-Busvorzelt. Die transparenten Fenster in der Front und Seite sind mit großen Moskitonetzen für optimale Ventilation ausgestattet und mit Abdeckung außen. Die Schleusenrückwand ist ebenfalls mit Moskitonetzen ausgestattet.

Lieferumfang: Zelt mit Luftschläuchen, Zeltboden, 3x Dachverstärkungs-Luftschlauch, Schleusenstab, Aufstellstangen, Luftpumpe, Spannleinen, Sturmleinen, Heringe, Packsack.

Anbauhöhe 225 bis 250cm

Größe M 936552 599,-

Anbauhöhe 250 bis 280cm

Größe L 936553 649,-

Schnelles und einfaches Trennen und Verbinden des Fahrzeugs dank Keder mit Reißverschluss

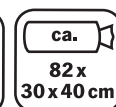
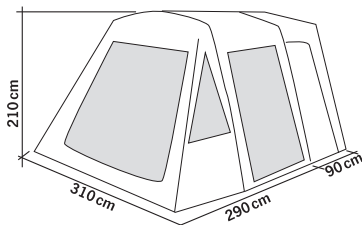

Besonders schnell aufgebaut ONE BEAM AIR HIGH



Anbauhöhe:
250-280 cm



Gut belüftet



One Beam Air High – Nur ein Luftschlauch für schnellen Aufbau!

- Große Fenster mit Sichtschutz
- Front komplett mit Moskitonetz und aufrollbaren Abdeckungen innen und außen ausgestattet
- Neue Luft-Technik mit nur einem Luftschlauch für schnellen Aufbau
- Seitenwände haben Saugnäpfe zum Befestigen am Fahrzeug
- Inklusive Boden zur Fixierung mit Heringen
- Inklusive praktischer Tragetasche und Luftpumpe

Das Wohnmobil-Vorzelt mit neuer Luft-Technik, es ist nur ein Luftschlauch nötig. Mit außenliegendem Ventil. Seitenwände mit Türen und Fenster mit Vorhängen sorgen für maximalen Sichtschutz.

Farbe: Grau, Anthrazit, Lime.

Lieferumfang: Zelt, Heringe, Aufstellstangen, Boden, Schleusenstab, Spannleinen, Luftpumpe, Tragetasche.
935394 399,-



Moskitonetze in den Frontfenstern

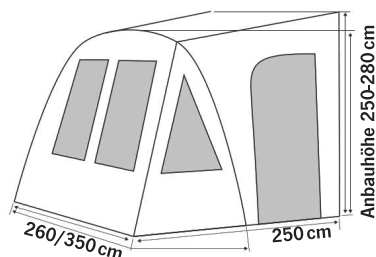

Befestigung am Fahrzeug:

- Doppelkeder Ø 5+7 mm
- Abspannschlaufen
- Schleusenstab

100% Polyester 190T

Airtube

UV-Schutz

ca. 21 kg

3.000 mm

ca. 75 x 35 x 30 cm

schwer entflammbar

Nur ein Luftschlauch – schnell aufgebaut

TOUR VAN HIGH AIR



649,-



Anbauhöhe:
225-250 cm



Tour Van High Air

- Z.B. für Fiat Ducato, Mercedes Sprinter
- Komfortable Breite von 390 cm
- Busvorzelt mit nur einem Luftschlauch
- Besondere Langlebigkeit durch doppelte Luftkanäle
- Große Tür halb oder komplett zu öffnen
- Getönte Fenster für mehr Privatsphäre
- Separates Sonnensegel - einfach mit Reißverschluss über dem Eingang zu befestigen
- Inklusive Boden

Praktisches alleinstehendes Busvorzelt mit nur einem Luftschlauch zum Aufpumpen. Die große Tür kann man halb oder komplett öffnen. Ein großes abnehmbares Sonnensegel über der Front bietet zusätzlichen Komfort und Schatten. Die Rückwand mit Moskitonetz für gute Belüftung kann man links oder rechts öffnen. Ausgestattet mit getönten Fenstern, Zeltboden und einer 100 cm Schleuse.

3 Dachstangen geben stabilen Halt.

Lieferumfang: Zelt inkl. Luftschlauch, Luftpumpe, Schleusenstab, Sonnensegel, Boden für Schleuse, 2 Aufstellstangen, Heringe und Erdnägeln, 3 Dachstangen, Abspannleinen, Tragetasche.

Farbe: Grau/Anthrazit/Weiß

9001791 649,-

Optionales Innenzelt 9001792 49,99

Optionaler Vorzeltteppich

Wasserdichte Unterseite (PEVA) und weiche Oberseite (Fleece), dadurch angenehm weiches Gefühl und Schutz vor kalten Füßen. Schützt den Zeltboden und ist einfach zu reinigen (nicht waschbar), inkl. Tragetasche

9001793 49,99

Befestigung am Fahrzeug:

- Doppelkeder Ø 5+8 mm
- Schleusenstab
- Abspannschlaufen

Polyester Ripstop 190T

3.000 mm

1x Airtube

UV-Schutz

Nähte versiegelt

schwer entflammbar

ca. 87 x 41 x 41 cm

ca. 23 kg

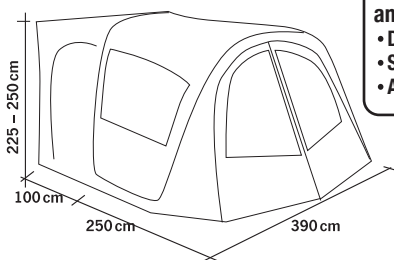

Freistehendes, leichtgewichtiges Vorzelt CASA GRANDE



Anbauhöhe:
250-270 cm



Casa Grande – geräumiges
Reisemobil-Vorzelt

- Für teilintegrierte Reisemobile
- Nach allen Seiten zu öffnen
- Fahrzeughöhe von 250–270 cm
- Freistehend
- Dachhaut kann über das Fahrzeug gespannt werden

Seitenwand und Frontwandeinsätze mit 4-Wege Reißverschluss flexibel nach allen Seiten zu öffnen bzw. herauszunehmen. Die Höhe der Fahrzeugschleuse ist variabel von 250 bis 270 cm, passend für Ducato Vans sowie Teilintegrierte.

Lieferumfang: Zelthaut, Gestänge und Aufstellstangen aus Stahl, Abspannleinen, Heringe, Packsack.

93644 539,-

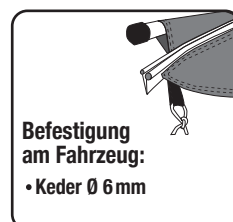

Modernes Reisen mit Lufttechnik CASA AIR



698,99



Verstärkungsstangen

Anbauhöhe:
260-280 cm



Casa Air – Modernes Luftvorzelt

- Premium Luftschläuche statt Gestänge
- Leicht und schnell aufzubauen durch einzelne Luftsäulen
- Langlebig durch austauschbare doppelte Luftschläuche
- Mit Aluminium-Verstärkungen für zusätzliche Stabilität
- Inklusiv Doppelhub-Luftpumpe

Fenster aus transparenter Klarglas PVC-Folie.

Der Schmutzfänger in dunkelgrauer Farbe.

Lieferumfang: Zelthaut, Luftpumpe, Aufstellstangen, Spannleinen, Heringe, Rad- und Windblende, Packsack.

900015 698,99

Zubehör:

Andruckstange und Schaumstoffwulst 9000151 69,99

Ersatzluftschlauch TPU innen 9000153 45,99

Ersatzluftschlauch PE-Cover außen 9000154 54,99

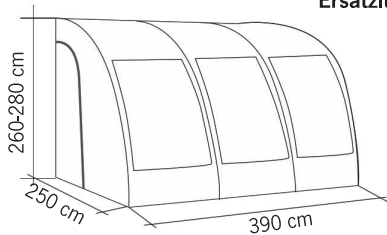

Befestigung am Fahrzeug:

- Doppelkeder Ø 5+7 mm
- Abspannschlaufen

Polyester 190T

3.000 mm

4x Airtube

PU-beschichtet

ca. 18,9 kg

ca. 118 x 30 x 30 cm

Reisemobil-Schutzhüllen

- Zuverlässiger, wasserabweisender Wetterschutz
- Dach aus Tyvek ähnlichem atmungsaktiven Material in Weiß für optimalen UV-Schutz
- Gute Belüftung, Reduzierung des Schimmelrisikos
- Aus reißfestem, 3-lagigem SFS-Gewebe: Dach 125 g/m², Seiten 100 g/m²

Atmungsaktive und Wetterfeste Schutzhülle erhält den Wert Ihres Reisemobils. Die Seitenwand ist per Reißverschluss leicht zu öffnen und ermöglicht den Zugang zum Reisemobil.

L 500-550 x W 240 x H 270 cm	928091	189,-
L 550-600 x W 240 x H 270 cm	928092	199,-
L 600-650 x W 240 x H 270 cm	928093	209,-
L 650-700 x W 240 x H 270 cm	928094	219,-
L 700-750 x W 240 x H 270 cm	928095	229,-
L 750-800 x W 240 x H 270 cm	928096	229,-



Länge wird unten gemessen

Veranda
Funktion, alle
Fronten her-
ausnehmbar



ab **799,-**

Premium Luft-Vorzelt, schnell aufgebaut MARINA HIGH AIR

Anbauhöhe:
260-280 cm



Marina High Air – In zwei Größen

- Luftkammer-System
- Leicht und schnell aufzubauen
- 3 oder 4 Luftschräume mit außenliegendem Ventil
- Alle Vorderteile zum Öffnen und als Sonnensegel nutzbar
- Fenster mit Verandafunktion
- Fensterabdeckungen
- Abschlusspolster mit Andruckstangen
- Separater Windschutz
- Inklusive Doppelhub-Luftpumpe

Praktisches und geräumiges Vorzelt für Reisemobile mit neuer Luft-Technik. Alle Fenster lassen sich öffnen, Beide Seitenwände mit Türen, komplett herausnehmbar oder als Sonnensegel nutzbar. Schaumwulst mit Stahlstange zum Andrücken an das Reisemobil. Boden als »Rahmen« unter Luftschräumen für schnellen Aufbau.

Lieferumfang: Luftschräume, Abschlusspolster und Andruckstangen, Aufstellstangen, Heringe, Spannleinen, Luftpumpe, Tragetasche.

Oberlichter
mit
Vorhängen



i Zeltbefestigungs-
leisten siehe
Seite 26



Modell	ca. kg	ca.	Artikel-Nr.	Preis
Marina High Air 290 2 Zellen und 3 Luftschräume	18 kg	70 x 44 x 40 cm	93706	799,-
Marina High Air 390 3 Zellen und 4 Luftschräume	18,5 kg	78 x 45 x 44 cm	93705	949,-

Befestigung am Fahrzeug:

- Doppelkeder Ø 6+8 mm
- Abspannschlaufen

210D Polyester
3.000 mm

schwer entflammbar
UV-Schutz
Airtube

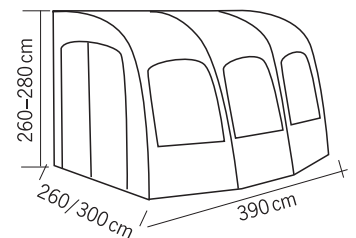
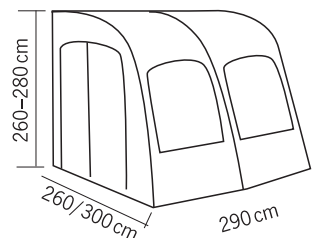



72,99

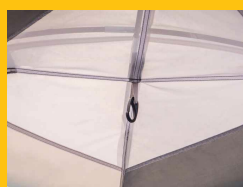

Campalto – Dusch-/Umkleidezelt

- Boden herausnehmbar
- Einfach und schnell aufgebaut
- Befestigungshaken im Dach z.B. für Dusche

Geschützte Belüftungsöffnung oben ermöglicht schnellen Luftaustausch. Innentaschen für Duschgel oder Ähnliches.

Gestänge: Fiberglas, Material: 100% Polyester, Wassersäule: 1000 mm, Maße: B 150 x T 150 cm, H 210 cm, Packmaß: 54 x Ø 12 cm, Gewicht: ca. 3,0 kg

901029 72,99



179,-

Fermo – Küchen- oder Gerätezelt

- Robustes Geräte- und Küchenzelt
- Große aufrollbare Eingangstür
- 3 verschließbare Fenster mit Moskitonetz

Material: Dach und Faulstreifen 100% PVC, Seitenwände 300D Oxford Polyester mit PU-Beschichtung. Gestänge: Stahl verzinkt Ø 19/1,6 mm. Maße: B 150 x T 150 x H 200/180 cm. Lieferumfang: Zelthaut, Stahlgerüst, 18 Heringe, 4 Abspannleinen.

Gewicht: 14,4 kg

901034

179,-



49,90

Malta – Dusch-/Umkleidezelt

- Einfach und schnell aufgebaut
- Vielseitig einsetzbar, z.B. als Duschzelt oder Umkleidekabine

Klarsichthaube oben, praktisches Aufbewahrungsnetz innen an der Rückwand.

Material: 100% Polyester PU-beschichtet, Gestänge: Fiberglas Ø 9,5 mm.

Maße: B 165 x T 165 x H 200 cm, Packmaß: 54 x Ø 12 cm.

Gewicht: ca. 3,0 kg

90108

49,90



299,-

Storage 3 – Lagerzelt

- Winterfestes und robustes Zelt
- Vielseitig einsetzbar, z.B. als Küchen- oder Gerätezelt

Durch die beiden Türen in Vorder- und Seitenwand lassen sich auch sperrige Dinge gut verstauen. Rückwand mit Fenster (Moskitonetz + PVC-Abdeckung) und 2 Dauerentlüftungen.

Material: 100% Polyester, beidseitig PVC beschichtet.

Maße: B 150 x T 225 x H 225/190 cm.

Türbreite: 125 cm Packmaß: 110 x 25 x 25 cm. Gewicht: 18,5 kg. Gerüst: 4 Bein, Stahlrohr Ø 19 x 1 mm, zusätzlich innen und außen oberflächenversiegelt. Lieferumfang: Zelthaut, Gestänge, Stahl- und Plastik-Heringe, Leiter-Abspannelemente, 4 breite Abspannleinen.

937721

299,-

Campingzelte für 2 oder 3 Personen

Zermatt 2 Z2 – Top-Schnellaufbauzelt für 2-Personen

- Nur 2,25 kg – Mini-Packmaß
- Sehr hochwertige Ausführung und Ausstattung
- Verschiebbare Hochentlüftung beidseitig
- Optimale Belüftung durch zwei Eingänge
- Viel Stauraum für das Gepäck



Das Schnellaufbauzelt Zermatt 2 Z2 für 2 Personen. Egal ob mit PKW, Motorrad oder auch im Wohnmobil, das Zermatt 2 Z2 ist die erste Wahl. Der eingenahte Boden bietet auch bei schlechtem Wetter größtmöglichen Komfort.

Lieferumfang: Zelt, Abspannleine, Heringe

992130

44,90

Sequoia – Wurfzelt für 2 Personen

- Schneller Aufbau durch Wurftechnik
- Geringes Gewicht, nur ca. 1,5 kg

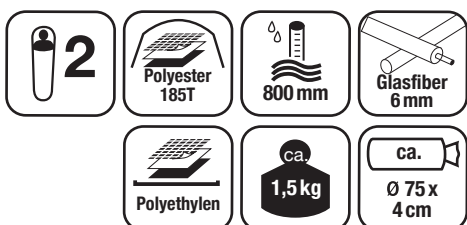
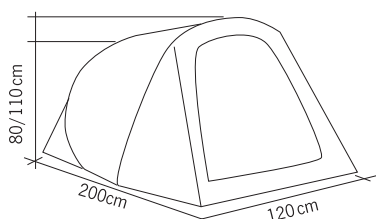

Selbstständiger Aufbau! Einfach hochwerfen und das Zelt stellt sich – durch das integrierte Glasfibrsystem – von selbst auf. Ventilationsöffnungen sorgen für angenehmes Klima. Leicht zu transportieren, der ideale Begleiter für Camping, Ausflüge oder Festivals.

Lieferumfang: Außenzelt, Innenzelt, Bodenplane, Heringe, Abspannleine, Gestänge Fiberglas

992131

49,90

Timberline – 3 Personenzelt

- Mit großen Fenstern
- Mit Tasche innen

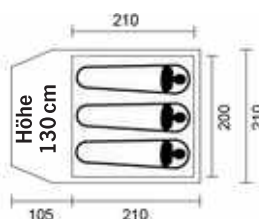

Campingzelt für bis zu drei Personen. Eingang mit Moskitonetz und integrierter Boden aus Polyethylen. Der zusätzliche Vorbau mit großen Klarsichtfenstern ermöglicht ein wettergeschütztes Lagern von weiterer Ausrüstung oder Gepäck.

Lieferumfang: Außenzelt, Innenzelt, Bodenplane, Heringe, Abspannleine, Gestänge Fiberglas, Packtasche

900023

69,99

Campingzelte für 3 oder 4 Personen



89,90

Dieses „Iglu-Zelt“ bietet bis zu 3 Personen bequem Platz zum Schlafen, Rucksäcke und leichtes Gepäck finden unter dem Erker Platz und sind vor Wind und Wetter geschützt. Durch die hochwertige Verarbeitung und die bewährten Materialien bietet das Zelt langfristig Spaß und Geborgenheit.

Lieferumfang: Außenhaut- und Innenzelt, Bodenplane, Abspannleinen, Heringe.

900021

89,90

Trekking 4 Z4 – Variabler 3-Personen Klassiker

- Glasfaser-Gestänge
- Außenzelt separat abbaubar
- Innenzelt wird in Gestänge eingeklipst: Vorteilhaft, wenn bei Regen abgebaut wird

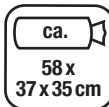
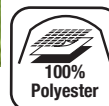

Stoneham – 3 und 4 Personenzelt

- Mit vier Fenstern
- Schnell aufzubauen

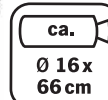
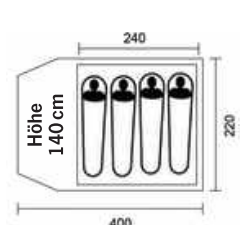
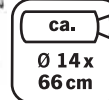
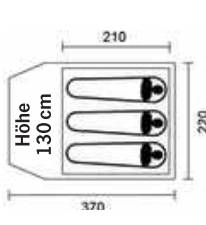

Schnell aufzubauendes Zelt für drei oder vier Personen. Mit außenliegendem Gestänge und integrierter Schlafkabine. Die Fenster an beiden Seiten des Außenzeltes mit Mosquitonetzen sorgen für ein gutes Raumklima. Der Vorbau hat große Klarsichtfolienfenster und ermöglicht ein wettergeschütztes Lagern von Ausrüstung oder Gepäck.

Lieferumfang: Außenzelt, Innenzelt, Bodenplane, Heringe, Abspannleine, Gestänge Fiberglas, Packtasche

Stoneham 3

900027

69,90

Stoneham 4

900028

79,90



Dakota Z5 Deluxe & Bregenz 2 Z5 Exklusive 4 Personen Campingzelte

- Hochwertige Premium-Verarbeitung
- Profi-Gestängesystem mit Farbmarkierung
- Thermo-Doppeldach mit Dachlüfter
- Zeltboden mit Reißverschluss einziehbar
- 2 komfortable Schlafkabinen mit optimaler Dachlüftung



Komfortmodell für anspruchsvolle Zeltfans. Es bietet ausreichend Platz für 4 Personen: 2 Schlafkabinen für je 2 Personen und einen luftigen Wohnraum. Großzügige Fenster mit Sonnenschutz und das ausgeklügelte Klimasystem in Verbindung mit raffinierten Details bieten höchstmöglichen Komfort. Durch Premiumverarbeitung, hochwertige Materialien, farblich markierte Gestängeführung und ansprechendes Außendesign werden Sie lange Zeit Freude an diesem Zelt haben.



Lieferumfang: Zelt inkl. Boden, 2 Schlafkabinen, fluoreszierende Abspannleinen.

Dakota Z5 Deluxe 900071 299,-

Bregenz 2 Z5

Kleinere Version des Dakota Z5 in gleicher Ausstattung mit folgenden Maßen:
280 x H 200 x T 480 cm, Packmaß 69 x 50 x 19 cm, Gewicht ca. 16,45 kg

Bregenz 2 Z5 900070 259,-



Silvretta 2 Z6 – Geräumiges 5 Personenzelt mit Thermo-Doppeldach

- Besonders großzügiger Wohnraum mit Stehhöhe
- 2 Schlafkabinen, für 3 und 2 Personen
- Einzippbarer Zeltboden und Thermodach
- Top Preis-Leistungsverhältnis



Geräumiges und komfortables Zelt für 5-köpfige Familien. Hochwertige Details bieten Ihnen ein luxuriöses Raumgefühl bei tollem Preis-Leistungsverhältnis. Gute Ventilation durch die Vielzahl von Belüftungen, 3 große Fenster (teilweise mit Moskitonetz) und das Thermodach. Seitentür mit Wetterschutz, Zeltboden in den Türen hochstellbar. Schlafkabine mit Moskitonetztüren.

Lieferumfang: Zelt inkl. Boden, 2 Schlafkabinen, Abspannleinen.

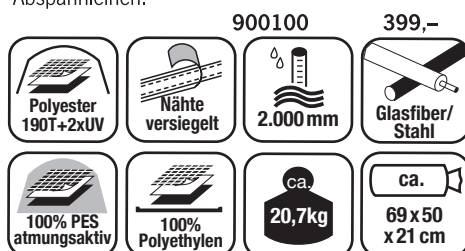

399,-



Familienzelt für 4 bis 5 Personen



Creastone Peak – Familienzelt für bis zu 4 Personen

- Mit zwei herausnehmbaren Schlafkabinen
- Mit zwei Eingängen, auch als Sonnendach nutzbar
- Seitliche Dauerbelüftung inkl. Windfang

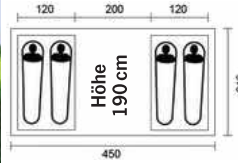

Polyester 185T	Nähte versiegelt	2.000 mm	Glasfaser
100% Tafetta atmungsaktiv	Polyethylen	ca. 7,5 kg	ca. Ø 19 x 61 cm



Zwei gegenüberliegende Eingänge (als Sonnendach ausstellbar) mit zusätzlichem Fenster an der Außenhaut (50% Moskitogaze/50% Folie). Beide Eingänge verfügen über eine Moskitogaze-Tür und sorgen für optimale Lüftung des Zeltes. Seitliche Dauerbelüftungen inkl. Windfang. Fest eingenähter Zeltboden sorgt für mehr Komfort. Die gegenüberliegenden Schlafkabinen sind einzeln herausnehmbar. Zusätzliche Zeltlampenaufhängung in der Mitte des Zeltes.

Lieferumfang: Außenzelt, Innenzelt, 2 Schlafkabinen, Heringe, Abspannleine, Gestänge Fiberglas, Packtasche

900026

130,-



Beaver Creek – 5 Personenzelt

- Mit Stehhöhe von 1,90 m
- Mit Taschen innen für griffbereite Aufbewahrung
- Außenzelt mit 2 Fenstern

Polyester 185T	Nähte versiegelt	2.000 mm	Glasfaser 8,5 mm	
100% Tafetta atmungsaktiv	Polyethylen	ca. 7 kg	ca. Ø 16 x 65 cm	

Kuppelzelt mit verlängerter Apsis ideal für Familien und Gruppen. Eine Kabine für 5 Personen, Stehhöhe 190 cm. Praktische Organizer an der Schlafkabine sorgen für optimale Verstaumöglichkeiten von Kleinutensilien. Innenzelt kann auch ohne Außenzelt aufgestellt werden, da das Gestänge innenliegend ist. Ideal für sehr warme Sommernächte. Außenzelt verfügt über 2 Klarsichtfolienfenster.

Lieferumfang: Außenzelt, Innenzelt, Bodenplane, Heringe, Abspannleine, Gestänge Fiberglas, Packtasche

900025

159,-



ab 19,99

Maui Tarp – Sonnensegel, Sicht- und Windschutz

- Sonnen-/Windschutz überall schnell aufgebaut
- Robustes Material
- Variabel abspannbar durch 6 verstärkte Ösen

Vielseitig verwendbare Tarps. Leicht und klein zusammenlegbar.

Ein idealer Sonnenschutz.

Material: UV 30+190T Ripstop Polyester, PU und UV-Schutz beschichtet, Nähte bandversiegelt, mit 6 Ösen (bzw. bei 5x5m mit 8 Ösen) versehen.

Wassersäule: 2000 mm.

Lieferumfang: Tarp, 2 Aufstellstangen, Heringe, Leinen, Tasche

Modell	Gewicht	ca. Packmaß	Artikel-Nr.	Preis
MAUI 2.3: 2 x 3 m	ca. 1,7 kg	56x9x9 cm	90696	19,99
MAUI 3.3: 2 x 3 m	ca. 1,9 kg	58x9x9 cm	906960	24,99
MAUI 3.4: 3 x 4 m	ca. 2,2 kg	58x10x10 cm	906961	29,99
MAUI 4.5: 4 x 5 m	ca. 3,0 kg	58x11x11 cm	906963	49,99

Premium-Falt-Pavillon 6x3 Meter

- **Robustes Gestänge aus Alu**
- **Vielseitig verwendbar - für Partys, als Verkaufsstand, als Schattenspender oder Schutz vor Regen**

Material: 100% Polyester 290g/qm, mit Beschichtung, wasserfest

Farbe: Weiß

Packmaß ca. 35x67x164cm

Gewicht ca. 50 kg

Größe: 6x3 m



90545 499,99

Optionale Seitenwände in 3 Meter Breite:

Seitenwand mit Tür 905451 39,90

Weiteres Zubehör siehe unten.



Aluminium – falt-Pavillon 3 x 3 m in Premium Qualität für Profis

- **Der leichte weiße Pavillon mit Aluminiumgestänge**
- **Ideal für spontane Gartenpartys, festliche Anlässe, oder Flohmarktstände**
- **In wenigen Minuten aufgebaut**

Material Dach: 290g/m² Polyester mit PVC-Beschichtung

Alu-Gestänge: Außen: 29x29x1,7 mm,

Innen: 24x24x1,7 mm,

Kreuz: 10x25x1,0 mm

Größe: 3x3 m, Gewicht ca. 21 kg 90542 219,-

Passende Seitenwand bietet Schutz vor Wind, Sonne und Regen. Mit großem integriertem PVC-Fenster. Material: 100% Polyester mit PVC-Beschichtung (290g/m²). Größe BxH: 2,98 x 2,13 m. Gewicht je Wand ca. 2 kg.

Seitenwand mit Tür 905451 39,90

Weiteres Zubehör siehe unten.



Zubehör für die Faltpavillons auf dieser Seite



Verbindungsglied

Zur sicheren Verbindung von zwei Pavillons. Metall verzinkt.

905432 11,50



Markise

Als zusätzlicher Sonnenschutz.

Länge 3 m

905433 49,99



Catalina Pavillon – Komplettsset 3x3 Meter

- Stehhöhe 220 cm
- Inkl. 4 Seitenwänden und Boden
- Schnell aufgebaut
- Vielseitig verwendbar

Inkl. 4 Seitenwände davon 2 mit Moskitonetzeinsätzen, 1 geschlossene Wand und 1 mit Tür, Fiberglasgestänge. Seitenwände einfach mit Reißverschluss befestigen oder herausnehmen

Farbe: Grau/Grün

90556 119,99



Polyester 190T



800 mm



Fiberglas



ca. 5,6 kg



ca. 62 x 17 x 17 cm



119,99



schwer entflammbar

149,-

Samos – Pavillon 3x3 m

- Stehhöhe 218 cm
- Eingangshöhe ca. 170 cm

Optionale Seitenwände lassen sich einfach durch einclippen befestigen. **Lieferumfang:** Pavillon, Stahlgestänge, Leinen, Heringe und Packtasche.

Farbe: Weiß/Blau

90553 149,-

Seitenwand m. Fenster u. geschlossen

2 Stück 90554 34,99

Seitenwand mit Moskitonetz

2 Stück 90555 24,99

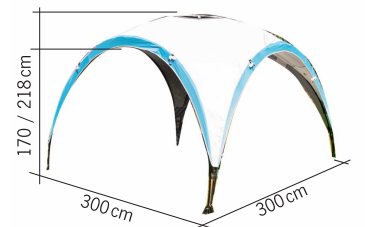

Polyester Oxford 150D



UV-Schutz 50+



1.000 mm



Stahl



ca. 15 kg



ca. 80 x 29 x 29 cm



Alle Artikel ohne Dekoration

Luft-Pavillon Pianosa in 3 Größen für Camping & Party



ab **349,-**

**Optionaler
Fleeceteppich**

Pianosa – Pavillon Komplettsset

- Mit Luftschläuchen
- Leicht und schnell aufzubauen
- Stehhöhe 225 cm, Türhöhe 160 cm
- Inklusive Seitenwänden zum Einhängen, Sturmabspannung und Boden

Farbe: Hellgrau/Anthrazit

Lieferumfang: Pavillon mit Luftschläuchen, Luftpumpe, 1 geschlossene Seitenwand, 2 Seitenwände mit Moskitonetz und 1 Seitenwand mit Tür, Heringe, Abspannung, Boden, Sturmabspannung und Packtasche



Mit vielen Loops zum Einhängen



i Inklusive 4 Seitenwänden davon 2 mit Moskitonetz

Größe in cm	Gewicht	Art.-Nr.	Preis
300 x 300	ca. 9 kg	905571	349,-
350 x 350	ca. 10 kg	905572	379,-
400 x 400	ca. 11 kg	905573	399,-

NEU: Ersatzseitenwände für Pianosa 300 x 300

Seitenwand geschlossen, 1 Stk.	905574	19,49
Seitenwand mit Moskitonetz, 1 Stk.	905575	19,49

Passendes Zubehör:

Fleeceteppich 240x240cm	936922	39,99
-------------------------	--------	-------



Höhe 225 cm



i Lampenkabel lässt sich in der Luftschlauchhülle verlegen



Sichtschutz/Windschutz



Sylt – Windschutz 500x140 cm

- Geringes Gewicht
- Für Strand, Campingplatz oder Garten
- 3 Elemente ohne Fenster

Inkl. 4 Stahl-Aufstellstäben Ø16mm, Abspannleinen und Heringen sowie Packsack

Farbe: Grau/Blau, Material: 100 % Polyester 190T, Packmaß: 65x12 cm

Maße: 500x140 cm, Gewicht: 1,5 kg

900514 21,99



Fehmarn – Luxus-Windschutz mit Panoramafenstern – 480x120 cm

- 4 Elemente mit Panoramafenster aus Acryl
- Verbindungsstäbe/Firststange oben erhöhen die Windfestigkeit

Windschutz aus hochwertigem spinndüsengefärbtem Acrylgewebe.

Maße: B 480 cm x H 120 cm, Farbe: Blau/Rot/Grau, Packmaß: 65 x Ø 16 cm

Gewicht 10,5 kg, Lieferumfang: Windschutzplane, 5 Aufstellstangen, 4 Querstangen, Leinen, Erdnägeln und Packsack

90054 129,-



Amrum Luxus – Windschutz mit First-Stangen

- Für Strand, Campingplatz oder Garten
- Hochwertiges Polyestergewebe
- Mit Querstangen

Windschutz mit 3 Elementen und Sichtfenster.

Material: 100% Polyester. Maße: 450 cm x 120 m

Lieferumfang: Windschutzplane, 4 Aufstellstangen, 3 Querstangen, Leinen, Erdnägeln und Packsack

Farbe: Grau mit blauer Einfassung

900534 67,90



① Helgoland Air 400 – Wind- und Sichtschutz

- Einfaches Aufstellen durch Aufpumpen, kein Gestänge nötig
- Segmente einzeln aufblasbar
- Segmente per Reißverschluss miteinander zu verbinden
- Beliebig erweiterbar mit optionalem Erweiterungssegment
- Inklusive Pumpe

Der Wind- und Sichtschutz mit transparenten Fenstern besteht aus 2 Segmenten à 200 cm und hat eine komfortable Höhe von 155 cm. Durch einfaches Aufpumpen der Luftschläuche stellt sich der Windschutz fast von selbst auf. Jedes Segment ist einzeln aufblasbar und nutzbar. Alle Segmente können beliebig mit Reißverschluss verbunden werden.

Lieferumfang: Windschutz, Luftpumpe, Heringe, Abspannleinen.
 Farbe: Grau/Dunkelgrau 900539 149,-



② Helgoland Air – Erweiterungssegment

- Verlängert den Windschutz Helgoland Air um 200 cm

Mit transparenten Fenstern.

Das ebenso aufpumpbare Segment wird per Reißverschluss verbunden, dadurch ist der Windschutz beliebig erweiterbar.

Lieferumfang: Windschutzpanel (ohne Pumpe), Heringe, Abspannleinen.
 Farbe: Grau/Dunkelgrau 900540 59,99

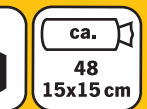
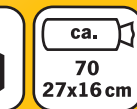

Hooge Air 480 – Windschutz mit Lufttechnologie

- Ohne Gestänge, einfaches Aufstellen durch aufpumpen
- Nur 1 Aufblaspunkt
- Mit transparenten Fenstern
- 3 Teile à 160 cm
- Beliebig erweiterbar
- Optionales Erweiterungs-Segment möglich, beliebig miteinander zu verbinden
- Inklusive Luftpumpe

Gestänge: Luftschlauch
Material: 150D Polyester
Maße: B 480 x H 140 cm, **Gewicht:** ca. 6,5 kg
Lieferumfang: Windschutz mit Abspannleinen, Heringen, Luftpumpe und Päcktasche.
 Farbe: Granite/Black

① 900537 279,-

Erweiterungs-Segment B 160 x 140 cm
 Inklusive Abspannleinen, Heringen und Päcktasche (ohne Pumpe). Gewicht: ca. 2 kg
 ② 900538 109,-



Zeltzubehör

Vorzeltbefestigung ohne Bohren



Quick Lock Padset

Caravanvorzeltbefestigung ohne Bohren, schraubenlose Halterung

2 Stück Unterseite glatt **935076** **10,99**
 2 Stück Unterseite Absatz **935077** **10,99**



Fix on II Beschlag

Schraubenfreier Wohnwagenbeschlag. Optimierte Ausführung, die auch für Wohnwagen mit integrierter Schiene verwendet werden kann.

3er Set für Vorzelte
90176 **21,99**

Quick Lock Pads Set

Für alle Zelte mit Doppelkeder. Ohne Bohren für Wohnwagenvorzelt-Befestigung Klemmösen halten durch das Spannen des Gestänges.

3er Set
935074 **22,99**



Vorzelt Klemm-Ösen Set

Befestigen des Vorzeltgestänge oder der Zusatzstäbe am Caravan ohne bohren. Die Klemmösen halten durch das Spannen des Gestänges.

3er Pack **90174** **19,50**



SHS Beschlag

Schraubenloses Haltersystem zum Befestigen des Gestänges ohne Bohren am Caravan oder Wohnwagen.

3er Set **90907** **14,95**



Sperrstück Kederschiene

Für Kederleisten mit Ø7mm, fixiert Ihr Vorzelt, Sonnensegel o.ä..

2 Stück **901273** **6,-**

Sperrstück Kederschiene 2er-Set

Verhindert das Herausrutschen der Kederleiste aus der Kederschiene.

Ø5 mm **901271** **3,99**
 Ø7 mm **901272** **3,99**



Dachhalteband und Sturmsicherung

- Sturmsicherung für Vorzelt oder Markise
- Besonders stabile Ausführung
- Gurtlänge 11 + 14 m – extralang
- TÜV/GS
- Verhindert ein Aufwehen des Vorzeltes oder der Markise
- Komplet mit Heringen und Spannfeder
- 4 cm breite schwarze Gurte

Länge: 11 m **432882** **9,99**
 Länge: 14 m **432881** **12,99**



Magnet-Kederadapter-Set

Befestigen Sie einfach und schnell Vorzelte mit Kederanbindung an einem Fahrzeug ohne Multirail. Bestehend aus Magnetband mit Kederprofil (Länge 283 cm) und 3 St. Doppelkeder-schienen je 90 cm.

1 Set **904490** **36,-**



Travel Keder-Adapter

Zur sicheren Befestigung Ihres Vorzeltes am Auto. Länge 3m, Doppelkeder Ø5+8mm. **904493** **29,99**

Zeltleinen

① **Spannleine reflektierend**
Geflochtene Sturmleine mit Dreilochspanner und Heringsglasche. Ø 3mm, 3 Meter lang, Fb.Grün
4 Stück **90367 4,60**
10m ohne Dreilochspanner
1 Rolle **903671 4,10**
50m ohne Dreilochspanner
1 Rolle **903672 9,99**

② **Spannleine geflochten ohne Dreilochspanner und Heringsglasche**
Farbe Gelb, Ø 4mm, 20 Meter,
1 Rolle **903673 5,99**

③ **Farbe Rot Ø 3mm, 20 Meter,**
1 Rolle **903674 3,99**

④ **Farbe Weiß Ø 3mm,**
1 Rolle 10m **903675 2,99**
1 Rolle 50m **903676 6,48**

⑤ **Spannleine Weiß 4 m**
Geflochtene Sturmleine mit Dreilochspanner und Heringsglasche.
Ø 4mm. 4 St. **90287 3,99**

⑥ **Spannleine Gelb 4 m**
Ø 3mm. 4 St. **90329 4,50**

⑦ **Spannleine Beige 3 m**
Geflochtene Sturmleine mit Dreilochspanner und Heringsglasche.
Ø 3mm. 4 St. **90344 5,20**

⑧ **Gummileine 10 m**
für flexible Zeltabspannung, Ø 8 mm. **4421512,60**

① **Felsbodenhering Tarzan 5 Stück**
Mit Nagelkopf und Quernagel. Stahl verzinkt,
rund, Ø 6mm.
L 17 cm **903191 3,90**
L 23 cm **903192 4,20**

② **Felsnagel 4 Stück**
Mit Befestigungshaken aus Kunststoff. Felsnagel Stahl verzinkt. Ø 7mm, Länge 25cm.
90299 5,60

③ **Spezial-Hering Kunststoff** biegsam, schlagfester Kunststoff,
6 Stück, L 20 cm 94811 5,10
6 Stück, L 30 cm 94812
6,301 Stück, L 30 cm 94812L 0,99

④ **Hering mit LED-Leuchte, 4 Stück**
schwenkbar, ohne Batterien (austauschbar).
Farbe Orange **94799 3,99**

⑤ **Zeltanker/Anbindepflock für Haustiere**
Ring Ø 8mm, Länge 40cm
90282 4,90

Zelt-Accessoires Set
Gummihammer mit Holzgriff, 6 Stahl-Heringe
Länge 23 cm, Heringauszieher,
20m Spannleine **94890 8,99**

Abspannmateriail

① **Leiter-Abspannelement**
aus elastischem Kunststoff,
6 Felder, 21,5cm lang
5 Stück **90289 3,59**

② **Nietkopf-Abspanner**
Aus elastischem Kunststoff. Zum Einknöpfen in eingestanzte Ösen. Packung mit 5 Stück
11 cm lang **90291 3,79**
24 cm lang **902911 4,60**

③ **Gummispanner mit Kugel** Zum leichten und schnellen Abspannen von Planen, Pavillons, Sonnensegeln, etc. Universell nutzbar! 5 Stück
902841 4,99

④ **Zeltspannhaken** mit Stahlhaken und Gummischlaufe. 4 Stück
90284 3,99

Zelthammer + Heringauszieher

① **Gummihammer mit Holzgriff**
mit Heringsauszieher, 250 g
94823 3,99

② **Heringauszieher Luxus**
Stahl verzinkt, mit Kunststoffgriff.
Stück **90324 2,50**

③ **Teleskopierbarer Heringauszieher,**
schont den Rücken, ausziehbar bis 60 cm
903241 5,90

Aufstellstangen/Zubehör

Stufenlos teleskopierbare Aufstellstangen

- ① **Stahl Aufstellstab, Ø 22 mm, 3-teilig**
mit Schraube, teleskopierbar, Länge 165–250 cm
90307 14,99
- ② **Aluminium Aufstellstab, Ø 25 mm, 3-teilig**
mit Schraube, teleskopierbar, Länge 170–260 cm
903070 18,49
- ③ **Luxus Alu-Teleskopstange square mit Drucktaste zur Arretierung**
Ø 30 mm, 3-teilig, ca. 95–230 cm, Packmaß 96 cm
903682 21,49
- ④ **Luxus Alu-Teleskopstange rund mit Drehmechanismus zur Arretierung.**
Ø 30 mm, 3-teilig ca. 95 - 230 cm, Packmaß 96 cm
90370 18,50
- ⑤ **Luxus Alu Dachauflagegestange mit Drehmechanismus zur Arretierung**
Mit Ösen für Aufstellstangen rechts + links, Ø30 mm, 3-teilig, ca. 106 - 255 cm, Packmaß 107 cm.
903690 12,99



Alustange ‚rund‘ ④ + ⑤ durch Drehmechanismus teleskopierbar



Alustange ‚square‘ ③ durch Druckmechanismus teleskopierbar

Alle Stangen nur SB verpackt lieferbar.

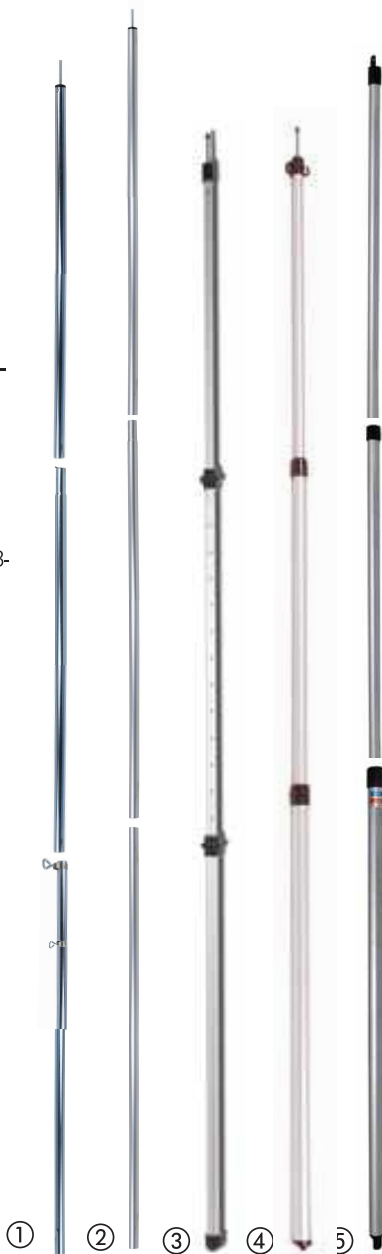

Aufziehhilfe für Wohnwagen- und Reisemobil-Cover
Teleskopierbar 71 - 120 cm, Material: Aluminium, mit Haken.

903075 9,99



Alle Preise ohne Dekoration !

Zer Set Metallhaken

Vielseitig verwendbar z.B. zum Einhängen von Utensils. Länge 13 cm

919240 1,99



Markisen- oder Zeltteppich Cloud
in klassischem Grau oder
Schwarz mit weißen Akzenten

- Geringes Gewicht
- Material: 100% PP
- Materialstärke: 300 g/m²
- Inkl. Tragetasche
- Strapazierfähig und pflegeleicht
- Rand eingefasst
- Beidseitig verwendbar

Der Markisen- / Zeltteppich CLOUD ist besonders weich und schützt vor Bodenkälte, Steinen, Dreck. Er ist beidseitig verwendbar, hat einen eingefassten Rand und an jeder Ecke eine Schlaufe zur Befestigung am Boden.

Breite 250 cm Cloud grau

L 300 cm	905151	49,99	GP* 8,27/qm
L 350 cm	905152	59,99	GP* 8,20/qm
L 400 cm	905153	69,99	GP* 11,08/qm
L 450 cm	905154	79,99	GP* 10,91/qm
L 500 cm	905155	89,99	GP* 8,73/qm

Breite 300 cm

L 400 cm	905156	79,99	GP* 8,73/qm
L 500 cm	905157	89,99	GP* 8,73/qm

Breite 250 cm Cloud schwarz

L 300 cm	905184	49,99	GP* 8,27/qm
L 350 cm	905185	59,99	GP* 8,20/qm
L 400 cm	905186	69,99	GP* 11,08/qm
L 450 cm	905187	79,99	GP* 10,91/qm
L 500 cm	905188	89,99	GP* 8,73/qm

**NEW
2021**

ab **49,99**



Klassisches Grau

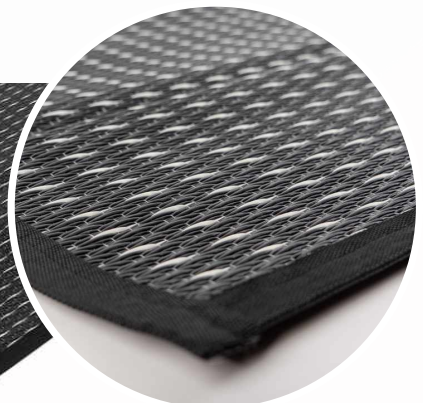

Elegantes Schwarz
mit weißen Akzenten

**NEW
2021**

Vorzeltteppiche/Markisenteppiche



Größen ideal für Campingbusse



Besonders dickes und isolierendes Material



Villa Ethno, Villa Stripes und Villa Grey – Markisen- oder Zeltteppiche in neuen trendigen Designs

- Material: 100% PP
- Materialstärke: 400 g/m²
- Besonders dick, schützt vor Bodenkälte
- Inkl. Tragetasche
- Strapazierfähig, verrottungsfest und pflegeleicht
- Rand eingefasst
- Beidseitig verwendbar



Alle Teppiche werden in einer Tasche geliefert

Breite 250 cm	② Villa Stripes		
L 290 cm	90517	49,99	GP* 6,90/qm
L 390 cm	905171	64,99	GP* 6,67/qm
L 450 cm	905172	79,99	GP* 8,53/qm
L 500 cm	905173	89,99	GP* 8,64/qm
L 600 cm	905174	99,99	GP* 8,00/qm



Breite 250 cm	① Villa Ethno		
L 290 cm	90516	59,99	GP* 8,27/qm
L 390 cm	905161	79,99	GP* 8,20/qm
L 450 cm	905162	89,99	GP* 11,08/qm
L 500 cm	905163	99,99	GP* 10,91/qm
L 600 cm	905164	109,-	GP* 8,73/qm

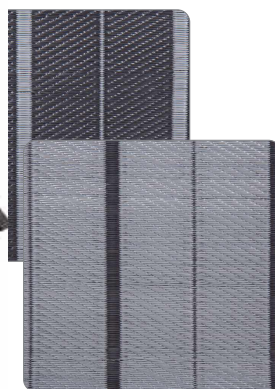

Breite 250 cm	③ Villa Grey		
L 290 cm	90518	49,99	GP* 6,90/qm
L 340 cm	905181	59,99	GP* 7,06/qm
Breite 300 cm			
L 390 cm	905182	79,99	GP* 8,21/qm
L 440 cm	905183	89,99	GP* 8,18/qm



Villa Mat – die Abmessungen passen ideal zu Ihrer Markise

- Material: 100% PP (Polypropylen)
- Materialstärke: 420g/m²
- Besonders dick, schützt vor Bodenkälte
- Inkl. Tragetasche
- Strapazierfähig, verrottungsfest und pflegeleicht
- Zuschneidbar
- Barfuß sehr angenehm
- Oesen an jeder Ecke
- Beidseitig verwendbar

Maße: 3,9 x 2,5 m 904291 79,90
GP* 8,19/ qm

Villa Soft Light Anthrazit – Der zeitlose Vorzeltteppich für Sand und Kies

- Material: 70% PVC, 30% Textilene, Stärke 400g/m²
- Inklusive Tragetasche
- Unverwüstliche Kunststoff-Faser
- Speziell ummantelt
- Strapazierfähig und Pflegeleicht
- Verrottungsfest und UV-beständig
- 4 Eckösen
- Zuschneidbar
- Barfuß sehr angenehm

Breite 2,5 m

Länge	Preis	Grundpreis
3m	90501 54,99	GP* 7,33/qm
4m	905011 69,99	GP* 7,00/qm
5m	905012 84,99	GP* 34,00/qm
6m	905013 99,99	GP* 40,00/qm

Breite 3,0m

Länge	Preis	Grundpreis
5,5m	905014 104,99	GP* 6,36/qm
6m	905015 114,99	GP* 38,33/qm
6,5m	905016 124,99	GP* 6,41/qm
7m	905017 134,99	GP* 45,00/qm



Villa Soft Deluxe – Der strapazierfähige Vorzeltteppich

- Material: 70% PVC, 30% Textilene
- Materialstärke: 480g/m²
- Inkl. Tragetasche
- Unverwüstliche Kunststoff-Faser
- Speziell ummantelt
- Strapazierfähig und Pflegeleicht
- Verrottungsfest und UV-beständig
- Zuschneidbar
- Barfuß sehr angenehm



ab **40,90**

Villa Soft Deluxe Blau

Villa Soft Deluxe Blau Breite 2,5 m

Länge	Preis	Grundpreis
3,0 m	90416 40,90	GP* 5,54/qm
6,0 m	904162 76,90	GP* 5,13/qm

Villa Soft Deluxe Blau, Breite 3,0 m

Länge	Preis	Grundpreis
5,5 m	904163 79,90	GP* 4,84/qm
6,0 m	904164 97,90	GP* 5,44/qm
6,5 m	904165 106,90	GP* 16,45/qm
7,5 m	904166 118,90	GP* 5,28/qm
8,0 m	904167 129,90	GP* 5,41/qm

ab **58,90**

Villa Soft Deluxe Grau

Villa Soft Deluxe Plus
Extra breit

ab **99,90**

Villa Soft Deluxe Grau, Breite 2,5 m

Länge	Preis	Grundpreis
3,0 m	90504 58,90	GP* 7,85/qm
4,0 m	905041 77,90	GP* 7,79/qm
5,0 m	905042 89,90	GP* 7,19/qm
6,0 m	905043 107,90	GP* 7,19/qm

Villa Soft Deluxe Grau, Breite 3,0 m

Länge	Preis	Grundpreis
5,5 m	905044 109,90	GP* 6,66/qm
6,0 m	905045 124,90	GP* 8,33/qm
6,5 m	905046 134,90	GP* 6,92/qm
7,5 m	905047 147,90	GP* 6,57/qm
8,0 m	905048 157,90	GP* 6,58/qm

Zeltteppiche / Allzweckplanen



Fleece Vorzeltteppich / Picknickdecke

- Wasserdichte Unterseite (PEVA), weiche Oberseite (Fleece)
- Angenehm weiches Gefühl und Schutz vor kalten Füßen
- Bietet zusätzliche Isolation und ermöglicht Barfußlaufen
- Schützt den Zeltboden
- Einfach zu reinigen (nicht waschbar)
- Inklusive Tragetasche

Maße: 240 x 240 cm 936922 39,99 GP*8,33/qm



Villa Eco – Zeltteppich für Grasböden

- Luftdurchlässig
- Material: 100% Polyamid, UV resistent, hohe Reißfestigkeit
- Materialstärke: 500g/m²
- Inkl. Tragetasche
- Wohnlich und fußwarm mit hohem Gehkomfort

Breite 2,5 m

Länge	Grau	Preis	Grundpreis
3,0m	90402	45,99	GP* 6,13/qm
3,5m	904020	52,99	GP* 6,06/qm
4,0m	904021	62,99	GP* 5,30/qm
4,5m	904022	64,99	GP* 5,53/qm
5,0m	904023	69,99	GP* 5,60/qm
6,0m	904024	89,99	GP* 6,00/qm
30m (nur ganze Rolle) x 2,5m	905020	379,-	GP* 5,05/qm

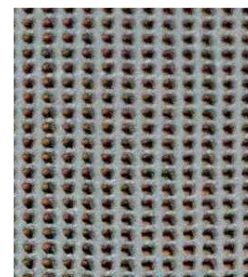

ab **42,99**

Wasserschutzplane

- Material: 100% PVC
- Trockenes Vorzelt bei starkem Regen

Diese praktische Bodenplane verhindert das Eindringen von Wasser ins Zelt. 4 separat aufzublasende Luftschläuche an den Kanten lassen das Wasser einfach vorbeifließen und das Zeltinnere bleibt trocken.

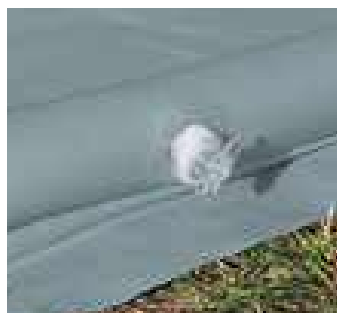

Wasserschutzplane, Farbe Grau

Breite	Länge	Gewicht	Grau	Preis
2,5m	2,5m	3,1 kg	904467	42,99
2,5m	3,0m	3,6 kg	90446	49,99
2,5m	4,0m	4,5 kg	904465	59,99
2,5m	5,0m	5,4 kg	904466	74,99
3,0m	4,0m	5,1 kg	904468	54,90
3,0m	5,0m	6,1 kg	904469	64,90



Achtung: Luftschläuche nicht überbefüllen



Universal Abdeck- und Bodenplane

Vielseitig verwendbare Plane, z.B. als Abdeckplane zum Schutz vor Schmutz & Regen oder als Windschutz. Größe passend als Unterlage für Zelteppiche. Mit eingeschweißter Verstärkungskordel und verstärkten Ecken. Wasserdicht und UV-stabilisiert. Leicht am Boden zu befestigen mit den Teppichklemmen 904489.

Material: PE-Gewebe 125g/m²

Farbe: Grau

Maße:		
3x5 m	90656	11,99
3x6 m	90657	14,99
3x7 m	90658	16,49
3x8 m	90659	18,99



Teppichklemme 904489



Tarpaulin - Zeltbodenunterlage oder Allzweckplane

- **Ösen im Abstand von 1 Meter**
- **Wasserdicht und UV-stabilisiert**
- **Verstärkte Ecken**

Vielseitig verwendbar als Plane zum Schutz oder als Zeltboden. PE-Gewebe 170g/qm.

Farbe: Blau

2x2 m	Gewicht: 0,73 kg	90650	4,99
2x3 m	Gewicht: 1,10 kg	90651	7,40
3x4 m	Gewicht: 2,18 kg	90652	14,99
4x5 m	Gewicht: 3,6 kg	90653	25,99
4x6 m	Gewicht: 4,4 kg	90654	29,99
5x6 m	Gewicht: 5,5 kg	90655	37,99



ohne Plane und Heringe



Teppichklemmen – 4er Set

Zum Befestigen von Teppichen, Tarps u.v.a.. Einfach einclippen, schließen und mit Hering befestigen. Für Materialdicke bis max. 1,2 cm

Material: PP

Maße: L8,5xB3cm

4 Stück

904489

4,49

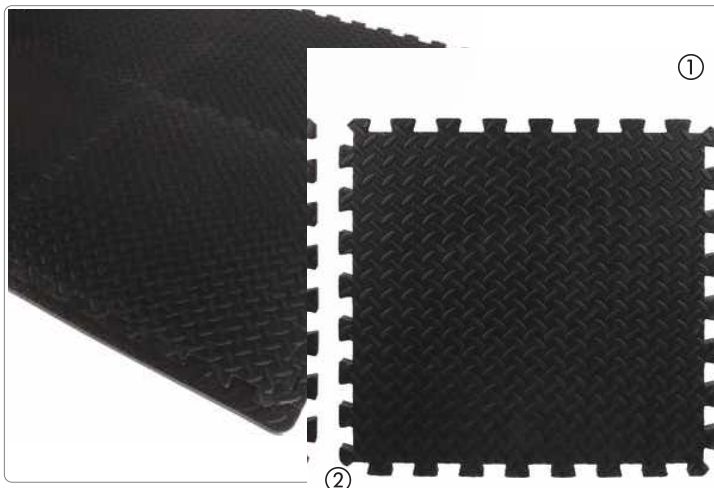

Bodenfliesen – 50x50 cm

- **Universell einsetzbar**
- **Weiches, stoßdämpfendes Material**
- **Schnell montiert**

① Für Zelte, Vorzelte, Markisen, Spielplatz, Hobbyraum, Kinderzimmer etc.. Keine kalten & nassen Füße mehr. Weiches, stoßdämpfendes und isolierendes Material. Individuell zuschneidbar mit Schere oder Messer 4 Stück (je 50x50 cm).

90445

20,90

② Eckleisten für Bodenfliesen für einen geraden Abschluß
8 Stück

904451

3,99

Copyright by Reimo Reisemobil-Center GmbH.

Alle Preise in € incl. MwSt. Lieferung freibleibend. Alle Produkte ohne Dekoration. Druckfehler, Irrtümer und technische Änderungen/Weiterentwicklungen vorbehalten. Alle Angaben ohne Gewähr. Die zulässige Toleranz bei technischen Angaben beträgt +/- 5%. Im Inhalt beschriebene Wasseranlagen entsprechen dem Stand der Technik 10/2007 (Directive 200772/EC). Bei Einbau von Zusatzausstattungen ab Werk (bzw. ab Händler) erhöht sich die Leermasse und dementsprechend vermindert sich die Zuladung. Abb. zeigen teilweise Extras u. Dekorationen, die nicht im Lieferumfang enthalten sind bzw. Ausstattungen für andere Länder als Deutschland. Alle Rechte vorbehalten. Nachdruck sowie Nutzung in elektronischen Medien, auch auszugsweise, nur mit ausdrücklicher Genehmigung der Fa. Reimo Reisemobil-Center GmbH, Egelsbach. Stand Januar 2021.

FOLGT UNS AUF



reimo_com



reimocom



ReimoCamping



ReimoCamping

WWW.REIMO.COM

95466

